



קופר יבוא 1992 בע"מ ^{בס"ד}

הוראות הפעלה למכונת קפה

Kuppersbush EKV 6200.0

Kupper



FABER



smatic

Küppersbusch

משוקי

רח' המלאכה 4 אזור התעשייה החדש ראש העין 48091 טל. 03-9381695 פקס. 03-9381696
4 HAMELACHA ST. NEW INDUSTRIAL AREA ROSH-HAAYIN CODE 48091, TEL. 03-9381695, FAX. 03-9381696

הוראות בטיחות

תודה שבחרתם לקנות את מכונת הקפה. אנו מקווים שתיהנו ממכשירכם החדש. נא הקדישו מספר דקות לקריאת ההוראות שלמטה. כך תימנעו מסכנות ומפגיעה במכונת הקפה.

סמלי אזהרה

אזהרות חשובות מזוהות עם הסמלים שלמטה. יש להתחשב באזהרות אלו בכל הרצינות. רשלנות או אי-קריאת הוראות אלו עלולות לגרום להתחשמלות, פגיעה חמורה, כוויות, דליקה או פגיעה במכשיר.



סכנה!

רשלנות או אי-קריאת האזהרות עלולות לגרום לפגיעה שמסכנת חיים כתוצאה מהתחשמלות.



חשוב!

רשלנות או אי-קריאת האזהרות עלולות לגרום לפגיעה או פגיעה במכשיר.



סכנת כוויות!

רשלנות או אי-קריאת האזהרות עלולות לגרום לכוויות או צריבות.



ש.ל. (שימו לב):

הסמל נראה כאשר ישנה מידע חשוב או עצה חשובה עבור המשתמשים.

אזהרות בטיחות בסיסיות



חשוב! זהו מכשיר לשימוש ביתי בלבד. המכשיר אינו מיועד לשימוש:

- מסחרי, במשרדים ובאזורי עבודה אחרים.
- מסעדות, בתי קפה וכדומה.
- ע"י לקוחות במלונות, מוטלים ובתי אירוח אחרים.
- בתי עסק העוסקים באירוח נוסח "צימרים" וחדרים להשכרה.



סכנה! זהו מכשיר חשמלי שעלול לגרום להתחשמלות. לכן עליכם לעקוב אחר האזהרות הבטיחותיות שלהלן:

- אין לגעת במכשיר בידיים לחות.
- אין לגעת בחיבור המכשיר לחשמל בידיים לחות.
- ודאו שחיבור המכשיר לחשמל הינו נגיש בכל זמן, והוא מתיר לכם לנתק את המכשיר מהחשמל כאשר הכרחי לעשות זאת.
- אם המכשיר משובש, אנא אל תנסו לתקן אותו. כבו אותו באמצעות הלחצן הראשי (ראו A19 בתיאור המכשיר), הוציאו את המכשיר מהחשמל וצרו קשר עם תחנות שירות הלקוחות.
- אם כבל החשמל פגום, הוא מוכרח להיות מוחלף **באמצעות טכנאי מורשה של "קופר יבוא"**, וזאת כדי להימנע מסכנות.



חשוב! הרחיקו את כל המארזים (שקיות פלסטיק, קלקר) מקרבת ילדים קטנים.



חשוב! המכשיר אינו מיועד לשימוש ע"י אנשים (כולל ילדים) בעלי יכולות פיזיות, מנטאליות או תחושתיות נמוכות, או חסרי ניסיון וידע, אלא אם הם נמצאים תחת השגחה או הדרכה בנוגע למכשיר ע"י אדם האחראי לבטיחות השניים. ילדים מוכרחים להיות תחת השגחה כדי לוודא שהם לא משחקים עם המכשיר.



סכנת כוויה! המכשיר מייצר מים חמים ואדים עשויים להיווצר במהלך ההפעלה. הימנעו ממגע של התזות מים או אדים חמים. השתמשו בכפתורים וידיות.



חשוב! אין להיאחז במכונת קפה ברגע כאשר היא מחוץ לארון. אין להניח כלים המכילים נוזלים, חומרים דליקים או מזון על המכשיר. מקמו את האביזרים הדרושים להכנת הקפה במחזיק המיוחד. אין להניח חפצים לא-יציבים או חפצים אשר יכולים להגביל תנועה של המכשיר לתוך הארון והחוצה.



חשוב! אין להשתמש במכשיר בזמן הוצאתו. ודאו שהמכשיר אינו פעיל. החריגה היחידה היא כאשר יש להתאים את מטחנת הקפה שאמור להיות מוכן עם הוצאת המכונה (ראו סעיף "התאמת מטחנת הקפה").



ש.ל.! השתמשו באביזרים ובחלקים רזרביים מומלצים אורגינאליים או של היצרן.

שימוש ראוי

המכשיר יוצר ועוצב כדי להכין קפה ומשקאות חמים. כל שימוש אחר בו נחשב לא ראוי. המכשיר אינו מיועד לשימוש מסחרי. היצרן אינו אחראי לנזק הנגרם כתוצאה משימוש לא ראוי של המכשיר. המכשיר ניתן להתקנה מעל תנור בילד-אין אם התנור בעל מאוורר קירור הקפי (עוצמה: 3kW) המוציא את האוויר החם קדימה ולא למעלה לכיוון מכונת הקפה.

הוראות

קראו את ההוראות היטב לפני השימוש במכשיר.

- שמרו הוראות אלה
- הפרה של אחת מהוראות אלה עלולה לגרום לכוויה או לפגיעה במכשיר. היצרן אינו אחראי לנזק הנגרם כתוצאה מהפרה של אחת מהוראות הבטיחות.

ש.ל.! המכשיר בעל מאוורר קירור, שפועל בעת מזיגת קפה או מים חמים.



תיאור

תיאור המכשיר

- A1. מגש כוסות
- A2. דלת שירות
- A3. מוביל קפה
- A4. מיכל לשארית הקפה
- A5. חולט
- A6. תאורה
- A7. לוח בקרה
- A8. פתח לאדים ולמזיגת מים חמים
- A9. מיכל מים
- A10. פתח למזיגת קפה (מותאם גובה)
- A11. תבנית טפטוף
- A12. מכסה למיכל פולי הקפה
- A13. מיכל לפולי הקפה
- A14. לחצן לכוונון טחינת הקפה
- A15. דלת למשפך לקפה טחון
- A16. תא למדידת כמות
- A17. משפך לקפה טחון
- A18. כבל חשמל
- A19. לחצן ראשי
- A20. מגש

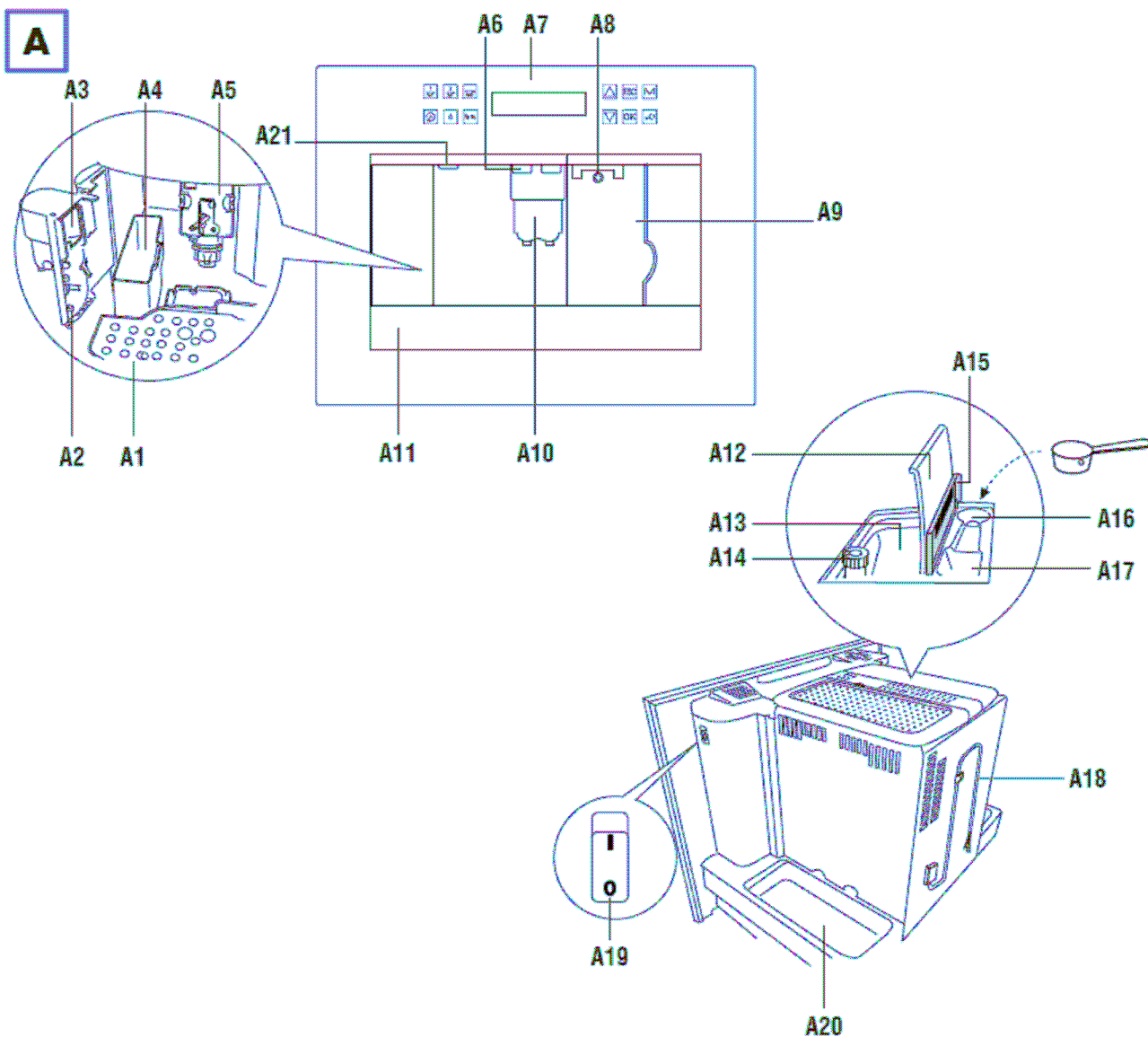

תיאור מיכל החלב ועזרים

- B1. וסת לחלב מוקצף
- B2. ידית מיכל החלב
- B3. לחצן "ניקוי"
- B4. צינור קליטת החלב
- B5. צינורית חלב מוקצף
- B6. מקציף חלב
- B7. צינורית מים חמים
- B8. כלי מדידה
- B9. פילטר (מסנן) מרכז מים (אם יש)

B

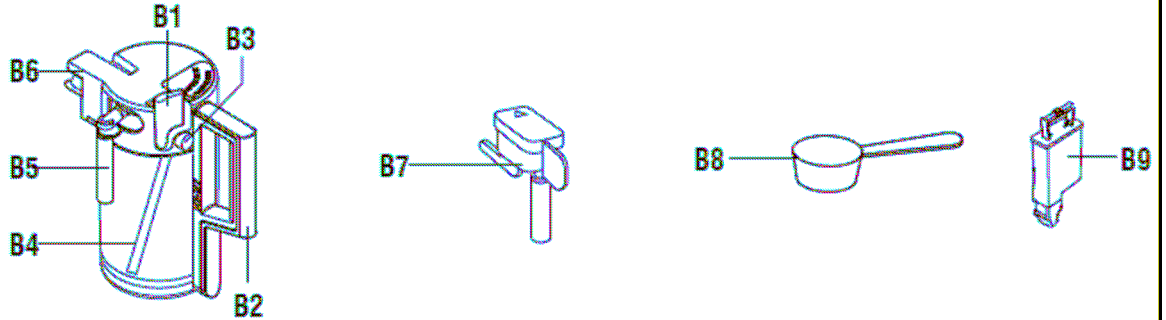

תיאור לוח בקרה



ש.נ.נ. נגיעה קלה בסמל מספיקה כדי לתפעל את הפעולה הרצויה

- C1. צג / מסך תצוגה: מנחה את המשתמש בהפעלת המכשיר.
- C2. לחצן "MENU" כדי להיכנס/לצאת ממצב כיוון פרמטר בתפריט.
- C3. לחצן כדי לבחור קפה טחון. (כאשר אתם בתפריט: לחצו על "NEXT" להצגת הפרמטר הבא בתפריט).
- C4. לחצן שטיפה לביצוע פעולת שטיפה קצרה לחימום זרובית המזיגה. (כאשר נכנסתם לתפריט: לחצו על "CHANGE" לשינוי אחד הפרמטרים בתפריט).
- C5. לחצן למזיגת מים חמים. (כאשר נכנסתם לתפריט: לחצו על "CONFIRM" לאישור הפרמטרים בתפריט).
- C6. כפתור לכיבוי והפעלת המכשיר.
- C7. לחצן לבחירת טעם הקפה.
- C8. לחצן למזיגת כוס אחת או 2 כוסות קפה קצר.
- C9. לחצן למזיגת כוס אחת או 2 כוסות קפה רגיל.
- C10. לחצן למזיגת כוס אחת או 2 כוסות קפה ארוך.
- C11. כפתור למזיגת קפוצ'ינו או חלב מוקצף.

C

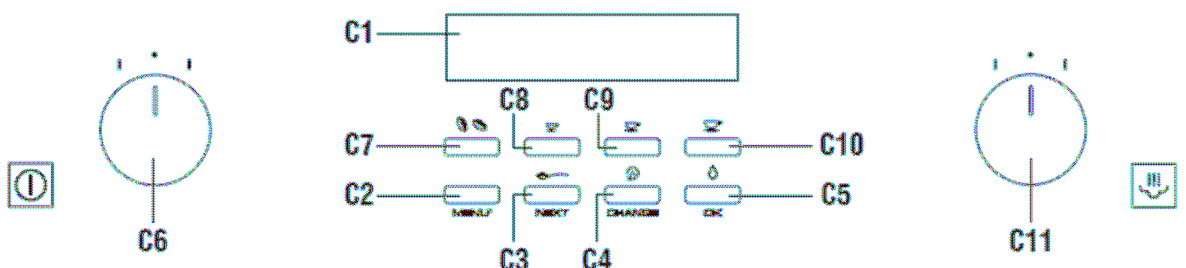

תאורה אוטומטית של מגש הכוסות

כאשר המכשיר פועל, התאורה מאירה את מגש הכוסות והטפטוף. התאורה תישאר דלוקה עד שהמכשיר יכובה. כאשר קפה או מים חמים נמזגים, נכנס מאורר הקירור לפעולה. בסוף הפעולה, המאורר נשאר פועל כדי להימנע מאדים במערכת. לאחר מספר דקות המאורר ייכבה אוטומטית.



ש.ל.!. המכשיר משלים את המחזור גם אם ייכבה באמצעות כפתור הדלקה/כיבוי



חשוב! אין להסתכל ישירות או באמצעות מכשיר אופטי על התאורה.

תפעול ראשוני של המכשיר

* קפה שימש לבדיקת איכות המכשיר במפעל ולכן ישנה סבירות נורמאלית שקיימים סימנים של קפה בתוך המטחנה. עם זאת, המכונה מובטחת להגיע לידי הלקוחות חדשה. עליכם להתאים ולכוון את קשיות המים לפי ההוראות בסעיף "כוון קשיות המים".

1. חברו את המכשיר לשקע החשמל ולחצו על הלחצן הראשי.
 2. בחרו את השפה הרצויה (לדוגמה: "ENGLISH"). כדי לבחור בשפת אנגלית, חכו עד שהמכשיר יציג "PRESS OK TO INSTALL ENGLISH". כאשר ההודעה מוצגת, לחצו והחזיקו את לחצן "OK" (איור מס' 1) למשך לפחות 3 שניות עד שתוצג ההודעה "ENGLISH INSTALLED".
- אם בחרתם בטעות את השפה הלא נכונה, היעזרו בהוראות שבסעיף "שינוי השפה". לבחירת השפה המתאימה.

עקבו אחר הוראות המכשיר:

3. לאחר 5 שניות, על המכשיר יוצג "FILL TANK". למילוי מיכל המים, הוציאו את מיכל המים (איור מס' 2), שטפו אותו ומלאו אותו במים נקיים מבלי לעבור את קו המקסימום (MAX). החליפו והכניסו את המיכל עמוק עד כמה שניתן.

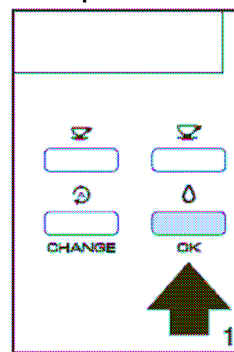
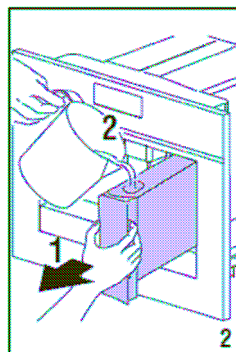

4. הניחו כוס מתחת לפתח צינורית המים החמים (איור מס' 3). במקרה שצינורית המים החמים לא הוכנסה, על המכשיר יוצג "INSERT WATER SPOUT". חברו אותה כמתואר באיור

מס' 4. המכשיר כעת יציג את ההודעה: "HOT WATER PRESS OK". לחצו על לחצן "OK" ולאחר מספר שניות מעט מים ייצאו מהפתח (המזיגה נפסקת אוטומטית).

5. המכונה כעת תציג את ההודעה "TURNING OFF...PLEASE WAIT" ולבסוף תיכבה.

6. משכו את המכשיר מהארון ע"י משיכתו באמצעות הידיות (איור מס' 5). פתחו את המכסה מיכל הקפה ומלאו אותו בפולי קפה, אח"כ סגרו את המכסה והכניסו שוב את המכשיר פנימה.

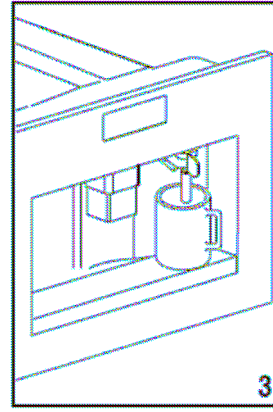
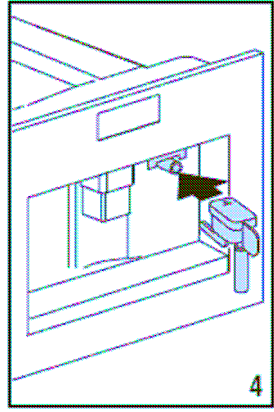
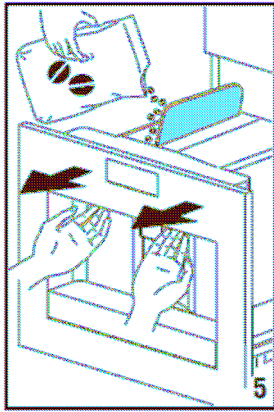

חשוב! אין להכניס קפה טחון, קפה מיובש קפוא, פולי קפה מקורמלים או כל דבר אחר שעלול לגרום לשיבוש במכשיר.



המכונה מוכנה כעת לשימוש רגיל.

ש.ל.! בתפעול הראשוני של המכשיר, יש להכין 4-5 כוסות קפה ו-4-5 קפוצ'ינו לפני שהמכונה תספק תוצאות איכותיות.



ש.ל.! בכל פעם שתדליקו את מכונת הקפה באמצעות הלחצן הראשי, היא תבצע מחזור "בדיקה עצמית" ולאחר מכן תיכבה. כדי להדליק אותה שוב, סובבו את הכפתור  ימינה או שמאלה.



התקנת המסנן

במידה והמכשיר כולל מסנני מים כדי לשפר את איכות המים ולהאריך את חיי המכשיר. כדי להתקין, המשיכו בהליך הבא:

1. הסירו את העטיפה מעל המסנן.
2. החליקו את מחוון התאריך עד שחודשי השימוש בפילטר מוצגים (איור מס' 31).



ש.ל.! המסנן מחזיק מעמד כחודשיים אם משתמשים במכשיר בצורה סבירה. אם המכונה אינה בשימוש עם הפילטר שהותקן, הוא יחזיק 3 שבועות במקרה המקסימאלי.

3. הכניסו את המסנן למיכל המים ולחצו אותו עד שייגע בתחתית המיכל (איור מס' 31).
4. מלאו את מיכל המים ומקמו אותו במכונה, אחר כך הכניסו את צינורית המים החמים (איור מס' 4 בעמ' 7).
5. מקמו את המיכל תחת פתח הצינורית (איור מס' 5 בעמ' 7) (תכולה מינימאלית: 100 מ"ל).



ש.ל.! כאשר המסנן מותקן, עליכם להודיע למכשיר על נוכחותו.

6. לחצו על "MENU" לכניסה לתפריט.
7. לחצו על "NEXT" עד שתוצג ההודעה "INSTALL FILTER".
8. לחצו על הלחצן "OK".
9. ההודעה "HOT WATER PRESS OK" תוצג.
10. לחצו על הלחצן "OK":
המכשיר יתחיל למזוג מים חמים וההודעה "PLEASE WAIT..." תוצג. כאשר המזיגה תיפסק, המכשיר אוטומטית יכוון למצב "READY".

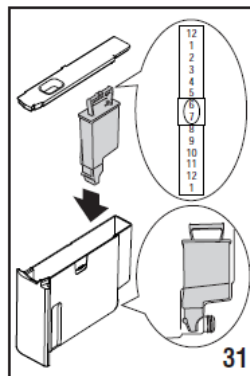

החלפת המסנן

כאשר מוצגת ההודעה "REPLACE FILTER" או לאחר חודשיים של שימוש (ראו את מחוון התאריך), יש להחליף את המסנן:

1. הסירו את המסנן הישן.
2. הוציאו את המסנן החדש מהעטיפה.
3. החליקו את מחוון התאריך (איור מס' 31) עד שחודשי השימוש יוצגו (הפילטר מחזיק מעמד כחודשיים).

4. הכניסו את המסנן לתוך המיכל ולחצו עד שייגע בתחתית המיכל (איור מס' 31 בעמ' 8).
5. מלאו את מיכל המים, מקמו אותו במכונת הקפה ואח"כ הכניסו את צינורית המים החמים (איור מס' 4 בעמ' 7).
6. הניחו כלי מתחת לצינורית (תכולה מינימאלית: 100 מ"ל).
7. לחצו על "MENU" לכניסה לתפריט.
8. לחצו על "NEXT" עד שתוצג ההודעה "FILTER RESET NO".
9. לחצו על "CHANGE" עד שתוצג ההודעה "FILTER RESET YES".
10. לחצו על "OK".
11. ההודעה "HOT WATER PRESS OK" תוצג.
12. לחצו על הלחצן "OK".

חשוב: המכשיר יתחיל למזוג מים חמים וההודעה "PLEASE WAIT..." תוצג. כאשר המזיגה תיפסק, המכשיר אוטומטית יכוון למצב "READY".

הסרת המסנן

כדי להשתמש במכשיר ללא המסנן, עליכם להסירו ולהודיע למכשיר שבכוונתכם להסירו. עשו זאת בשלבים הבאים:

1. לחצו על הלחצן MENU לכניסה לתפריט.
2. לחצו על NEXT עד שתוצג ההודעה "UNINSTALL FILTER".
3. לחצו על הלחצן "OK".
4. המכשיר אוטומטית יכוון למצב "READY".

הפעלה וחימום

בכל פעם שהמכשיר מופעל, הוא מבצע חימום מוקדם אוטומטי מראש ומחזור שטיפה שאין אפשרות להפסיקו. המכשיר מוכן לשימוש רק לאחר סיום השטיפה.





סכנת כוויה! במהלך השטיפה, מעט מים חמים עלולים לדלוף מצינורית הקפה. הימנעו ממגע עם המים החמים.

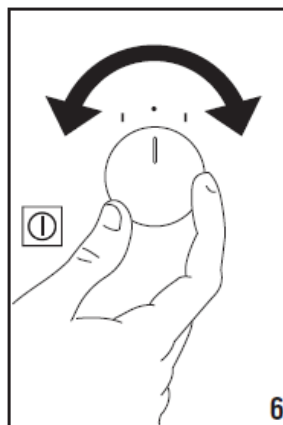

כדי להפעיל את המכשיר, סובבו את הכפתור  (איור מס' 6) ימינה או שמאלה. ההודעה "HEATING UP...PLEASE WAIT" תוצג. לאחר החימום, ההודעה תשונה ל"RINSING". המכשיר מחמם את הבוילר כמו גם את המעגלים הפנימיים באמצעות הזרמה מחזורית של מים חמים. המכשיר בטמפרטורה המתאימה כאשר ההודעה "READY STANDARD TASTE" תוצג.



שימוש בפולי קפה להכנת קפה

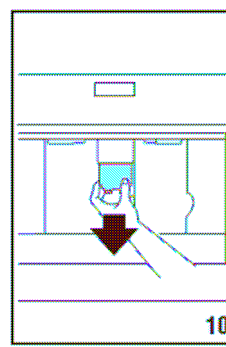
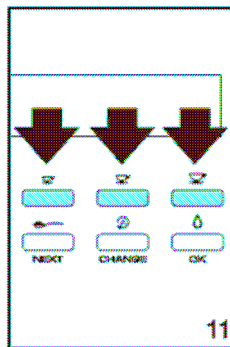
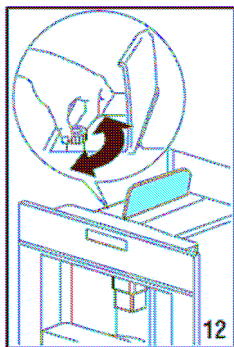
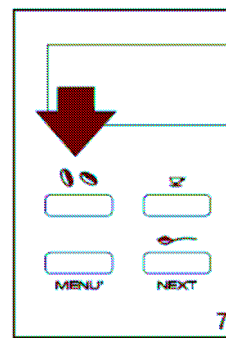
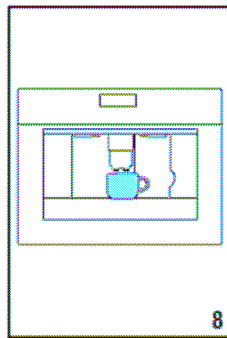
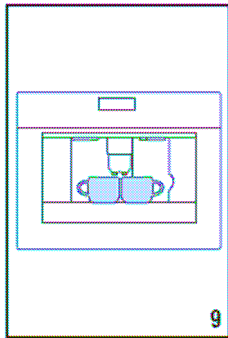

1. המכשיר מכוון מראש להכנת קפה רגיל מבחינת חוזק הטעם. באפשרותכם לבחור גם קפה בטעמים: חלש מאוד, חלש, סטנדרטי, חזק וחזק מאוד. ישנה גם אפשרות להכנת קפה מקפה טחון. כדי לבחור את הטעם הרצוי, לחצו מספר פעמים על הלחצן הרצוי יוצג.
2. הניחו כוס קפה תחת הצינוריות כדי להכין כוס קפה 1 (איור מס' 8) או 2 כוסות להכנת 2 כוסות קפה (איור מס' 9). הנמיכו את הצינוריות קרוב לכוס ככל האפשר לקבלת קפה מוקצף יותר (איור מס' 10).
3. לחצו על הלחצן  (איור מס' 11) להכנת קפה קצר, לחצו על  לקפה רגיל, או על  לקפה ארוך. להכנת 2 כוסות קפה מאותו סוג, לחצו פעמיים על הלחצן (בתוך 2 שניות). לשינוי כמות הקפה שמזגת המכונה אוטומטית לתוך הכוס, המשיכו כמתואר בסעיף הבא. (כעת המכשיר טוחן את פולי הקפה ומתחיל למזוג קפה לתוך הכוס. כאשר הכמות נמזגת, המכונה מפסיקה אוטומטית ומעבירה את שארית הקפה הטחון למיכל המתאים.)
4. לאחר מספר שניות, הודעת המכשיר כי היא מוכנה שוב תוצג ותוכלו להכין קפה נוסף.
5. לכיבוי המכשיר, סובבו את הכפתור  (בטרם הכיבוי, המכונה מבצעת מחזור שטיפה - מעט מים חמים זורמים מהצינוריות ומתנקזים לתבנית הטפטוף שמתחת. הימנעו מכוויות).



- הערה 1:** אם הקפה נמזג טיפין-טיפין או כלל לא נמזג, סובבו את כפתור כוונן המטחנה (איור מס' 12) קליק אחד עם כיוון השעון (ראו סעיף "כוונן המטחנה").
- הערה 2:** אם הקפה נמזג במהירות רבה מדי והקציפה אינה לשביעות רצונכם, סובבו את כפתור כוונן המטחנה קליק אחד נגד כיוון השעון (ראו סעיף "כוונן המטחנה"). הימנעו מלסובב את כפתור זה יתר על המידה. אחרת, כאשר תבחרו להכין 2 כוסות, הקפה יימזג טיפין-טיפין.
- הערה 3:** עצות לקבלת קפה חם יותר:
 - בעת הדלקת המכשיר, אם ברצונכם להכין קפה קצר (פחות מ- 60 cc), שטפו את הכוסות במים חמים כדי לחמם את הכוסות עצמן מראש.

- במקרה שעברו מעל 2-3 דקות מאז שהוכן הקפה האחרון, עליכם לחמם תחילה את החליטה באמצעות לחיצה על הלחצן  (איור מס' 13), לפני שתבקשו מהמכונה להכין קפה נוסף. מזגו את המים לבסיס תבנית הטפטוף או השתמשו בהם למלא את הכוס שמיועדת לקפה (ואז רוקנו אותה), כמו גם לחימום מראש.
- אין להשתמש בכוסות עבות מדי (אלא אם הן מחוממות מראש), כדי שלא יספגו חום רב מדי.
- חממו את הכוסות לפני שתשטפו אותם במים חמים.

הערה 4: כאשר המכונה מכינה קפה, ניתן להפסיק את המזיגה באמצעות לחיצה על

הלחצן שנלחץ קודם לכן:  ,  או .

הערה 5: להגדלת כמות הקפה הנמזג לכוס, המשיכו ללחוץ על הלחצן שלחצתם קודם עד שהכמות הרצויה נמזגה (יש לבצע את הפעולה בתוך 3 שניות לאחר המזיגה המקורית).

הערה 6: כאשר המכשיר מציג את ההודעה "FILL TANK", מלאו את המיכל במים או שהמכשיר לא יוכל למזוג קפה.

הערה 7: לאחר הכנת 14 כוסות קפה, יציג המכשיר את ההודעה "EMPTY WASTE COFFEE CONTAINER", כלומר "רוקנו את מיכל שארית הקפה". עד שהמיכל לא ירוקן, ההודעה תמשיך להיות מוצגת והמכונה לא תוכל להמשיך ולהכין קפה.

כדי לנקות, פתחו את דלת השירות שבחזית המכשיר ע"י משיכת הצינורית (איור מס' 14), הוציאו את תבנית הטפטוף (איור מס' 15), ורוקנו אותה ואז תוכלו להוציא את מיכל שארית הקפה.

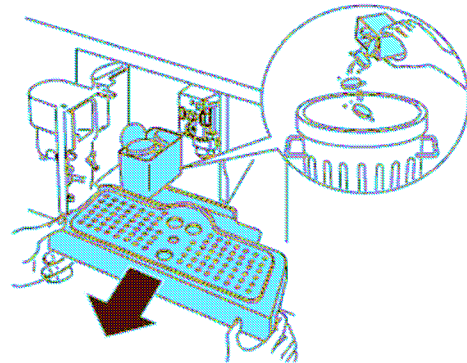

בעת ניקוי, **ודאו תמיד כי הוצאתם את תבנית הטפטוף לגמרי כדי שלא תיפול בעת הוצאת מיכל שארית הקפה.** רוקנו מיכל זה ונקו אותו ביסודיות כדי להסיר את השארית בתחתית.

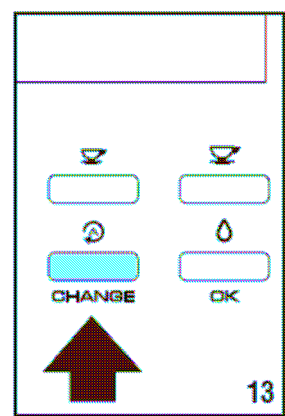
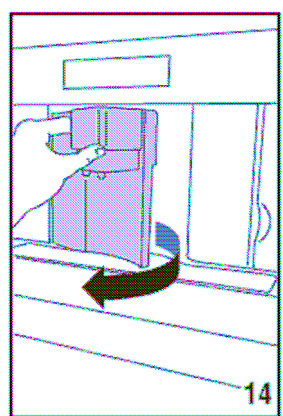
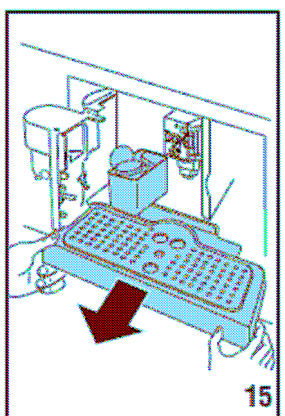





חשוב! בעת הוצאת תבנית הטפטוף, מיכל שארית הקפה חייב להיות מרוקן גם אם אינו מלא לגמרי. אחרת, בהכנת כוסות הקפה הבאות, המיכל עלול להתמלא מעבר לצפוי ולסתום את המכונה.

הערה 8: בשום אופן אין להוציא את מיכל המים בו-בזמן שהמכונה מוזגת קפה. אחרת, לא יהיה ניתן להכין קפה והמכשיר יציג את ההודעות:
 "GROUND TOO FINE PLEASE ADJUST MILL" ו-
 "INSERT WATER SPOUT AND PRESS OK".
 כדי להשתמש במכונה שוב, הכניסו את צינורית המים החמים (איור מס' 4 בעמ' 7) אם היא לא במקום, לחצו "OK" ומזגו מים מהצינורית למשך מספר שניות.

שינוי כמות הקפה לכוס

המכשיר, כברירת מחדל, אוטומטית מכווננת להכנת סוגי הקפה הבאים:

- קפה קצר בלחיצה על 
- קפה רגיל בלחיצה על 
- קפה ארוך בלחיצה על 

לשינוי הכמות, המשיכו לפי השלבים הבאים:

- לחצו והחזיקו לחוץ את הלחצן התואם לכמות שברצונכם לשנות למשך לפחות 3 שניות ואח"כ שחררו כאשר ההודעה "PROGRAM QUANTITY" תוצג ומזיגת הקפה תחל.
 - כאשר הקפה בכוס מגיעה לכמות הנדרשת, לחצו על אותו לחצן כך שלהבא המכונה תזכור את הכמות החדשה.
- המכשיר כעת מתוכנת מחדש להתאמות והשינויים החדשים, ויציג: "READY".

כוונון מטחנת הקפה

מטחנת הקפה מכווננת מראש במפעל להכנת קפה מתאים ולא דורשת התאמה התחלתית. עם זאת, אם לאחר הכנת כוסות הקפה הראשונות תמצאו שהקפה נמזג מהר מדי או לאט מדי, ניתן לתקן זאת ע"י כפתור כונון המטחנה (איור מס' 12 בעמ' 10). ההתאמות הבאות יהיו ברורות לאחר מזיגת 2 כוסות קפה לפחות.



חשוב! כפתור כונון המטחנה חייב להיות לחוץ רק כאשר המטחנה בפעולה.

למזיגה איטית יותר ולקבלת קפה מוקצף יותר, סובבו את הכפתור קליק אחד נגד כיוון השעון (קפה טחון דק ועדין יותר).
 למזיגה מהירה יותר, סובבו את הכפתור קליק אחד עם כיוון השעון (קפה גס יותר).



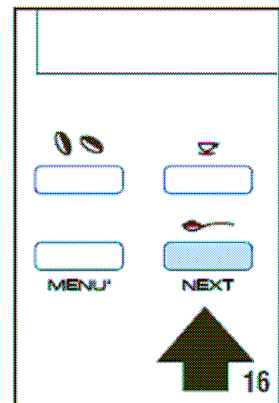
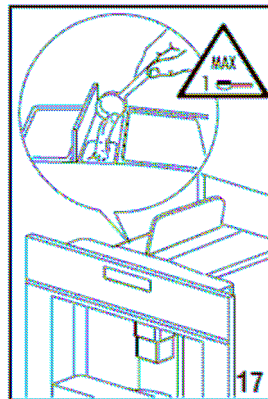
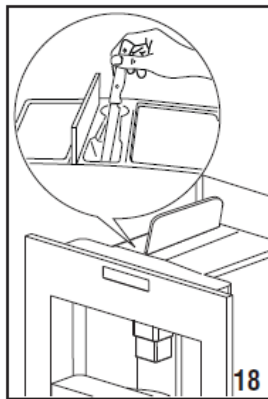

הכנת אספרסו באמצעות קפה טחון (במקום פולי קפה)

- לחצו על הלחצן  (איור מס' 16) לבחירת פונקציית קפה טחון. פונקציית מטחנת הקפה תושבת. המכשיר כעת יציג את ההודעה "READY PRE-GROUND".
 - הוציאו את המכונה ע"י משיכה החוצה בעזרת הידיות.
 - הרימו את המכסה המרכזי, הכניסו כמות של קפה טחון למוביל (איור מס' 17), החזירו את המכשיר למקום והמשיכו כמתואר בסעיף "הכנת קפה באמצעות פולי קפה".
 - ש.ל.!** ניתן להכין קפה אחד בלבד בכל פעם באמצעות לחיצה על אחד מלחצני סוג הקפה פעם אחת בלבד.
 - כדי להחזיר את המכונה למצב הכנת קפה מפולי קפה לאחר השימוש בפעולת הכנה ע"י קפה טחון, בטלו את פונקציית ההכנה ע"י קפה טחון באמצעות לחיצה על .
- הערה 1:** אין להכניס קפה טחון כאשר המכונה כבויה, אחרת הוא יתפזר בתוך גוף המכשיר.
- הערה 2:** אין להוסיף יותר מכמות ברמה 1 של תא המדידה, אחרת המכונה לא תכין את הקפה והקפה הטחון יתפזר בתוך גוף המכשיר וילכלך אותו, או שהקפה יימזג טיפין-טיפין.
- הערה 3:** השתמשו בתא המדידה להוסיף את הכמות המתאימה של הקפה.
- הערה 4:** הכניסו רק קפה טחון בשביל מכונות אספרסו לתוך המשפך. אל תמלאו בפולי קפה, קפה מיובש קפוא או תוכן שעלול לגרום שיבוש במכונה.
- הערה 5:** אם יותר ממנת כמות אחת של קפה טחון בשימוש והמשפך נסתם, דחפו את הקפה בעזרת סכין (איור מס' 18) ואח"כ הסירו ונקו את החליטה ואת המכונה כמתואר בסעיף "ניקוי החליטה".





מזיגת מים חמים

- ודאו תמיד שהמכשיר מוכן.
- ודאו שצינורית המים החמים במקומה (איור מס' 4 בעמ' 7).
- שימו מיכל מתחת לצינורית (איור מס' 3 בעמ' 7).
- לחצו . ההודעה "HOT WATER" תוצג ומים חמים יזרמו מהצינורית. (לא מומלץ למזוג מים חמים למשך יותר מ-2 דקות בכל פעם). להפסקת המזיגה, לחצו שוב .
- כאשר הכמות המכוונת של מים חמים הושגה, המזיגה תופסק אוטומטית.

שינוי כמות המים החמים

המכשיר מכוון, כברירת מחדל, למזוג כ-200 מ"ל מים חמים. כדי לשנות את הכמות, המשיכו כמתואר למטה:

- חברו את צינורית המים החמים (איור מס' 4 בעמ' 7).
- שימו מיכל מתחת לצינורית (איור מס' 3 בעמ' 7).
- לחצו והחזיקו לחוץ את הלחצן  למשך 2 שניות לפחות ולאחר מכן שחררו. ההודעה "HOT WATER PROGRAM QUANTITY" תוצג ומים חמים יזרמו מהצינורית.
- כאשר המים החמים בכוס יגיעו לכמות הרצויה, לחצו  כך שלהבא המכונה תזכור את הכמות החדשה (לא מומלץ למזוג מים חמים למשך יותר מ-2 דקות בכל פעם).

הכנת קפוצ'ינו (חלב מוקצף וקפה)

-  - בחרו את טעם הקפה שברצונכם להשתמש להכנת הקפוצ'ינו באמצעות לחיצה על הסירו את המכסה של מיכל החלב.
- מלאו את המיכל בכ-100 גרם חלב לכל כוס קפוצ'ינו (איור מס' 19). אין לעבור את רמת ה-MAX (כ-750 מ"ל) המסומן במדידה.
- ודאו שצינור הקליטה נכנס נכון לתוך דסקית הגומי (איור מס' 20) ולאחר מכן החזירו למקום את מכסה מיכל החלב.
- מקמו את ווסת החלב מוקצף בין המילים "CAPPUCINO" ו-"CAFFELATTE" שעל מכסה מיכל החלב. איכות ההקצפה ניתנת להתאמה ע"י הזזת הווסת: בהזזת הווסת לכיוון "CAFFELATTE" יתקבל חלב מוקצף מהרגיל, ובהזזת הווסת לכיוון "CAPPUCINO" יתקבל חלב פחות מוקצף מהרגיל.

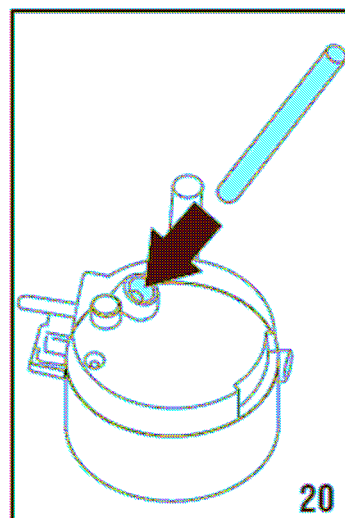
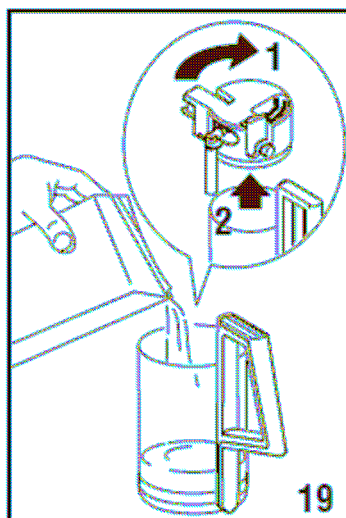
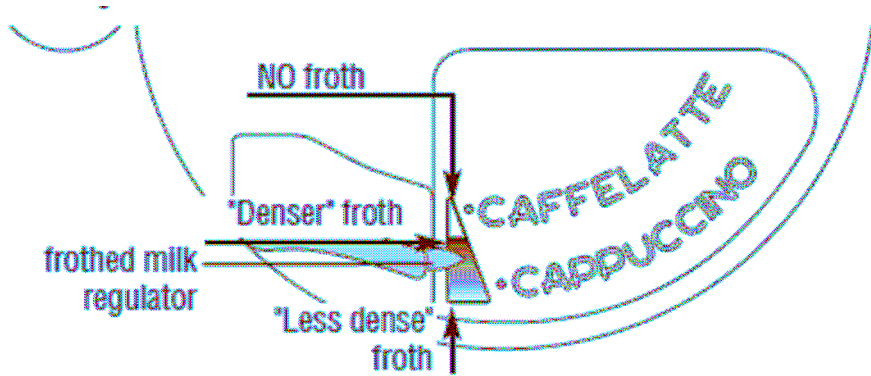

- הסירו את צינורית המים החמים (איור מס' 21) וחברו את מיכל החלב לפתח הצינורית (איור מס' 22).

- מקמו את צינורית החלב כמתואר באיור מס' 23 ואח"כ הניחו כוס גדולה בהתאם מתחת לצינוריות הקפה והחלב.

- סובבו את הכפתור  ימינה (איור מס' 24). על המסך יוצג "CAPPUCINO..." ולאחר מספר שניות חלב מוקצף יימזג מצינורית החלב לכוס שמתחת (המזיגה תיפסק אוטומטית).
- המכשיר אז יטחן את פולי הקפה, ימזוג את הקפה ויציג את ההודעה שוב "ready".
- הקפוצ'ינו כעת מוכן. המתיקו את הטעם ואם תרצו, פזרו את הקצף עם מעט אבקת קקאו.

הערה 1: בעת הכנת הקפוצ'ינו, ניתן להפסיק את מזיגת הקפה או החלב המוקצף ע"י סיבוב הכפתור  ימינה.

הערה 2: אם החלב במיכל נגמר בזמן מזיגת החלב המוקצף, הסירו את המיכל והוסיפו לו חלב. לבסוף הכניסו אותו חזרה וסובבו את הכפתור  כדי לבקש שוב קפוצ'ינו.

הערה 3: כדי להבטיח ניקיון והיגיינה מושלמת של מקציף החלב, נקו תמיד את העיגולים במכסה מיכל החלב לאחר הכנת קפוצ'ינו.

- שימו כלי מקבל תחת צינורית החלב.

- לחצו על כפתור "CLEAN" על המכסה והמשיכו ללחוץ למשך לפחות 3 שניות (איור מס' 25). המכונה תציג את ההודעה "CLEANING".

לאחר הניקוי, הסירו את מיכל החלב והכניסו אותו למקרר. אין להשאיר את החלב מחוץ למקרר למשך יותר מ-15 דקות.

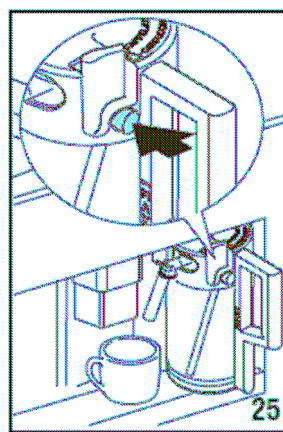
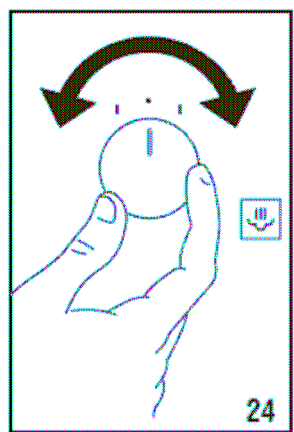
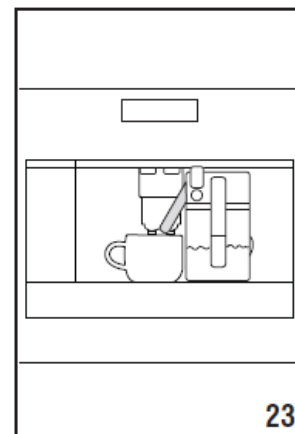
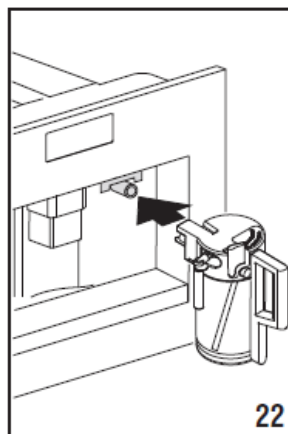
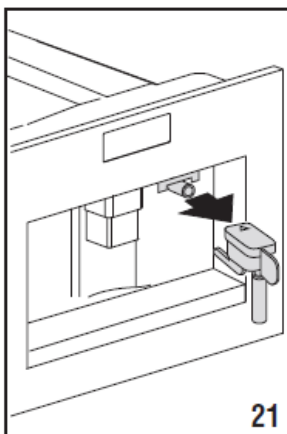

הערה 4: לשינוי כמות הקפה או החלב המוקצף הנמזגים אוטומטית לכוס, המשיכו כמתואר בסעיף "שינוי כמות הקפה והחלב בהכנת קפוצ'ינו".



הכנת חלב מוקצף (ללא קפה)

- הסירו את המכסה של מיכל החלב.
- מלאו את המיכל בכמות החלב שברצונכם להקציף (איור מס' 19 בעמ' 14).
- החזירו למקום את המכסה.
- הכניסו את המיכל למכשיר (איור מס' 22 בעמ' 15).
- שימו כוס גדולה בהתאם מתחת לצינורית (איור מס' 23 בעמ' 15).
- סובבו את כפתור  שמאלה. על המסך יוצג "FROTHED MILK" ולאחר מספר שניות, חלב מוקצף מוזרם דרך צינורית החלב לכוס שמתחת.
- לאחר המזיגה, נקו את הצינוריות בתוך מיכל החלב ע"י לחיצה על לחצן "CLEAN" כמתואר בסעיף הקודם (הערה 3).

שינוי כמות הקפה והחלב בהכנת קפוצ'ינו

- המכשיר מכוון אוטומטית, כברירת מחדל, למזיגת קפוצ'ינו סטנדרטי. לשינוי הכמויות הללו, המשיכו בשלבים הבאים:
- מלאו את המיכל בחלב עד לרמת המקסימום המסומנת על המיכל.
- סובבו את כפתור  ימינה והשאירו אותו מסובב למשך לפחות 3 שניות עד שתוצג ההודעה: "MILK FOR CAPPUCINO PROGRAM QUANTITY". שחררו את הכפתור. המכונה תחל למזוג חלב.
- כאשר הכמות הרצויה נמזגה, סובבו את כפתור  שוב ימינה והמזיגה תיפסק (לא כדאי למזוג חלב מוקצף למשך יותר מ-3 דקות בכל פעם).
- לאחר מספר שניות, המכונה תמזוג קפה לכוס ותציג את ההודעה: "COFFEE FOR CAPPUC. PROGRAM QUANTITY".
- כאשר הכמות הרצויה נמזגה, סובבו את הכפתור  שוב ימינה והמזיגה תיפסק. המכשיר כעת מתוכנת מחדש להתאמות החדשות שנעשו ויציג: "READY".

ניקוי ושמירה על המכונה

לפני ניקוי כלשהו, השאירו את המכונה להתקרר לגמרי ואז הוציאו אותה מהחשמל. לעולם אל תשימו את המכונה בקרבת מים. זהו מכשיר חשמלי. אין להשתמש בחומרי ניקוי ממיסים או הגורמים לשריטות. בדרכך ומעט לח יספיק. אין לשים את אחד מרכיבי המכונה לניקוי במדיח כלים.

ניקוי מכונת הקפה

יש לנקות את החלקים הבאים במכונה בקביעות:

- מיכל שארית הקפה
- תבנית טפטוף
- מיכל מים
- צינוריות קפה
- משפך הקפה הטחון
- גוף המכונה, נגיש לאחר פתיחת דלת השירות
- חליטה

ניקוי מיכל שארית הקפה

כאשר מוצגת ההודעה "EMPTY GROUNDS CONTAINER", מיכל שארית הקפה מוכרח להתרוקן ולהתנקות.

עד שהדבר לא יתבצע, המכשיר ימשיך להציג את ההודעה ולא ניתן יהיה להכין קפה. כדי לנקות:

- פתחו את דלת השירות בחזית המכשיר (איור מס' 14 בעמ' 11), הוציאו את תבנית הטפטוף (איור מס' 15 בעמ' 11), רוקנו ונקו.

- רוקנו את מיכל שארית הקפה ונקו אותו ביסודיות להסיר את כל השאריות בתחתית.



חשוב! בזמן הסרת תבנית הטפטוף, המיכל מוכרח להתרוקן גם אינו מלא לגמרי. אחרת, כאשר תכינו את כוסות הקפה הבאים, המיכל עלול להתמלא מעבר למצופה ולסתום את המכונה.

ניקוי תבנית הטפטוף



חשוב! אם תבנית הטפטוף לא תרוקן בקביעות, המים יוכלו לגלוש מקצה התבנית ולטפטף מסביב למכונה ולתוכה. דבר זה עלול לגרום נזק למכשיר ולשידה/ארון.

תבנית הטפטוף כוללת מחוון רמות (אדום) המראה את רמת כמות המים שהיא מכילה. כדי להסיר את התבנית:

1. פתחו את דלת השירות (איור מס' 14 בעמ' 11).
2. הסירו את תבנית הטפטוף ואת מיכל שארית הקפה (איור מס' 15 בעמ' 11).
3. רוקנו את תבנית הטפטוף ואת מיכל שארית הקפה ושטפו אותם.
4. החזירו את התבנית ואת המיכל.
5. סגרו את דלת השירות.

ניקוי מיכל המים

1. נקו את מיכל המים בקביעות (בערך פעם בחודש) בעזרת בד לח ונוזל ניקוי עדין.
2. נקו כדי להסיר את כל שאריות נוזל הניקוי, ולבסוף שטפו את המיכל ביסודיות.

ניקוי הצינוריות

1. נקו את פתחי צינורית הקפה כל תקופת זמן מסוימת באמצעות ספוג או בד (איור מס' 27).
2. בדקו בקביעות שהפתחים בצינורית הקפה לא חסומים. אם יש צורך, הסירו את שכבות הקפה בעזרת קיסם שיניים (איור מס' 26).

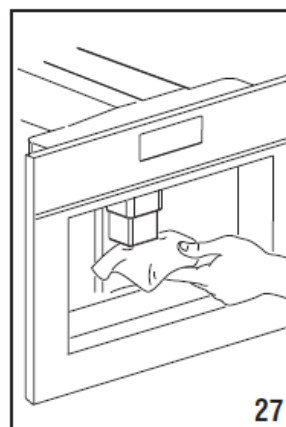
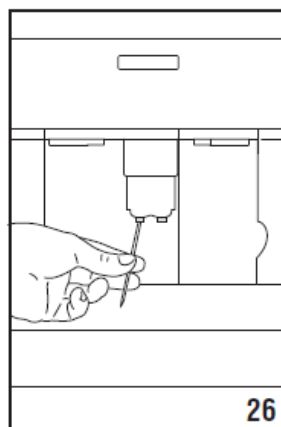

ניקוי משפך הקפה הטחון

בדקו בקביעות (פעם בחודש) שמשפך הקפה הטחון לא חסום.
אם יש צורך, הסירו את שכבות הקפה בעזרת סכין (איור מס' 18 בעמ' 13).



סכנה! לפני ניקוי כלשהו, יש לכבות את המכונה ע"י לחיצה על הלחצן הראשי ולהוציא אותה מהחשמל. לעולם אל תשימו את המכונה בקרבת מים.

ניקוי גוף המכונה

1. בדקו בקביעות (פעם בשבוע) שגוף המכונה אינו מלוכלך. אם יש צורך, הסירו את שאריות הקפה בעזרת סכין וספוג.
2. הסירו את שאר הלכלוך באמצעות שואב אבק (איור מס' 30).

ניקוי החליטה

יש לנקות את החליטה לפחות פעם בחודש.



חשוב! אין להסיר את החליטה כאשר המכשיר דולק. אל תנסו להסיר בכוח את החליטה כיוון שזה עלול לגרום נזק למכשיר.

1. ודאו שהמכשיר ייכבה בצורה נכונה.
2. פתחו את דלת השירות (איור מס' 14 בעמ' 11).
3. הסירו את תבנית הטפטוף ואת מיכל שארית הקפה (איור מס' 15 בעמ' 11).
4. לחצו על שני לחצני השחרור האדומים פנימה ובאותו הזמן משכו את החליטה החוצה (איור מס' 28).



חשוב! אין להשתמש בנוזל ניקוי כדי לנקות את החליטה. אחרת, אתם עלולים להסיר את חומר הסיכה הנמצא בבוכנה, מה שיגרום לחליטה להיעצר/להיתקע ולהפוך לבלתי-שמיש.

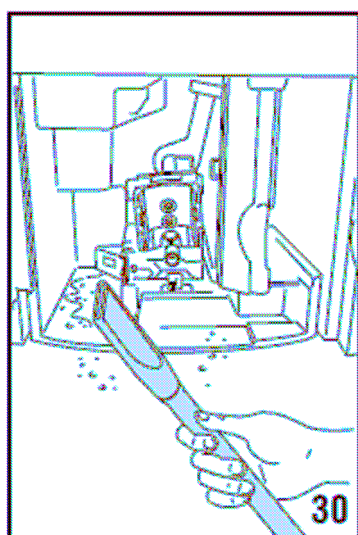
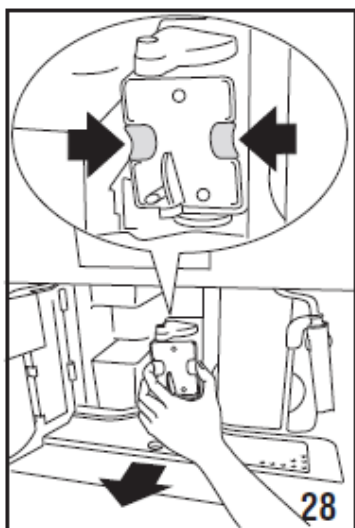

5. השרו את החליטה במים למשך כ-5 דקות, ואח"כ שטפו אותה בכיור.
6. לאחר הניקוי, החזירו את החליטה למקומה ע"י החלקתה פנימה ומיקומה על הפין בתחתית.

אח"כ לחצו על הסמל "PUSH" פנימה עד הסוף, עד שהחליטה תיכנס למקומה.

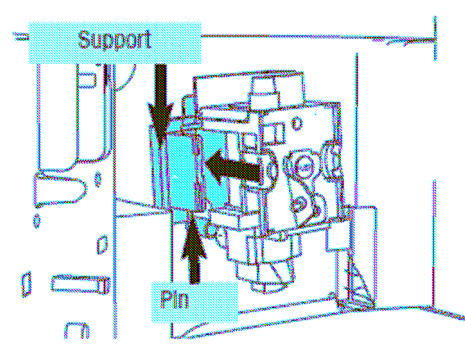

ש.ל.! במקרה שיש קושי להכניס את החליטה, עליכם קודם כל להתאים אותה למימדים המתאימים ע"י דחיסתה בלחיצה מהראש ומהתחתית בו זמנית, כמתואר באיור.

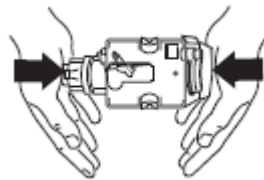

7. מרגע שהוכנסה, ודאו ששני הכפתורים האדומים יצאו החוצה.
8. החזירו את תבנית הטפטוף למקומה, כמו גם אם מיכל שארית הקפה.
9. סגרו את דלת השירות.

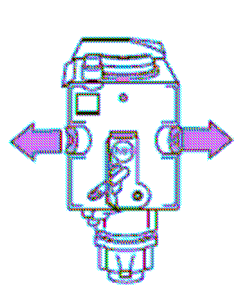

ניקוי מיכל החלב



חשוב! נקו תמיד את הצינוריות בתוך מיכל החלב כאשר אתם מכינים חלב. אם יש עדיין חלב במיכל, אין להשאיר אותו מחוץ למקרר יותר ממה שנחוץ. נקו את המיכל בכל פעם שאתם מכינים חלב כמתואר ב"הערה 3" בסעיף "הכנת קפוצ'ינו".

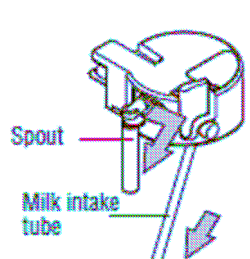

1. סובבו את מכסה המיכל בכיוון השעון והסירו אותו.
2. הסירו את צינור קליטת החלב.

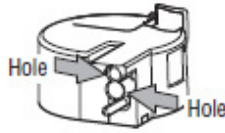
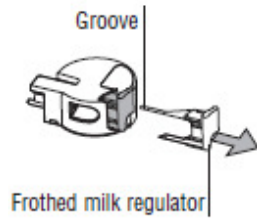

3. הסירו את ווסת החלב המוקצף ע"י משיכתו החוצה.
4. נקו את כל הרכיבים ביסודיות באמצעות מים חמים עם נוזל ניקוי עדין. ודאו שאין שארית חלב בתוך החורים והחריצים הדקים של הווסת.
5. בדקו שצינור הקליטה והצינורית אינם חסומים עקב שאריות חלב.
6. החזירו את הווסת, צינור הקליטה והצינורית למקומם.
7. החזירו את מכסה המיכל למקום.

שינוי וכיוון הפרמטרים בתפריט

לאחר סיבוב הכפתור  ימינה או שמאלה והמתנה לכך שהמכשיר יהיה מוכן, תוכלו להשתמש בתפריט הפנימי לשינוי והתאמת הפונקציות והפרמטרים הבאים:

- | | |
|---------------------|------------------------------|
| - שעה | - כיבוי לאחר 1 שעה |
| - ON 7:30 | - קשיות המים 4 |
| - התחלה אוטומטית NO | - ערכי ברירת מחדל NO |
| - ניקוי אבנית | - התקנת / הסרת המסנן (פילטר) |
| - טמפרטורת הקפה | - איתחול זמן המסנן NO |

כיוון השעון

לכיוון השעון, המשיכו בשלבים הבאים:

- לחצו על "MENU" (האור מעל הלחצן יידלק), לאחר מכן על "NEXT" וחזרו על כך עד שעל המכשיר יוצג: "CLOCK... 00:00".
- לחצו על "CHANGE" לכיוון השעון (אם תחזיקו את הלחצן לחוץ, שינוי הספרות ירוץ מהר יותר).
- לחצו "OK" לאישור.
- לחצו על "MENU" ליציאה ממצב תכנות או על "NEXT" לשינוי פרמטרים נוספים.

כיוון זמן התחלה אוטומטי

- פונקציה זו מתכנתת את הזמן בו המכונה תופעל אוטומטית ותהיה מוכנה לשימוש.
 - ודאו שהשעון במכונה מכוון כמתואר בסעיף הקודם.
 - לחצו על "MENU" (האור מעל הלחצן יידלק), לאחר מכן על "NEXT" וחזרו על כך עד שעל המכשיר יוצג: "START TIME... 00:00".
 - לחצו על "CHANGE" לכיוון זמן ההתחלה האוטומטי.
 - לחצו "OK" לאישור.
 - לחצו על "NEXT" פעם אחת והמכשיר יציג את ההודעה "AUTO-START NO".
 - לחצו על "CHANGE" לשינוי הפונקציה ("AUTO-START YES").
 - לחצו "OK" להפעלת הפונקציה.
- הערה:** כאשר המכונה כבויה וזמן ההתחלה כבר כוון, הסמל  מופיע ביחד עם הזמן בצג שאינו מואר.
- לחצו על "MENU" ליציאה ממצב תכנות או על "NEXT" לשינוי פרמטרים נוספים.
- ניקוי אבנית – ראו תמונה של תכשירי הניקוי בסוף החוברת.**

**שימו לב – חובה להציג קבלת רכישה של חומרי הניקוי מקופר יבוא בפניה
לשרות. אי שימוש בחומרי ניקוי מקוריים מפלג את האחריות למכשיר.
חשוב! לפני ניקוי אבנית, ודאו שהסרתם את מסנן מרכז המים.**



חשוב! מסיר האבנית מכיל חומצות העלולות לגרום לגירוי בעור ובעיניים. הכרחי
למלא אחר הוראות הבטיחות של היצרן שעל אריזת מסיר האבנית, ולאזהרות המיוחדות
להליך במקרה של מגע עם העור או העיניים.



ש.ל.! השתמשו רק במסיר האבנית המומלץ ע"י היצרן. שימוש במסירי אבנית אחרים
לא תקף באחריות. כשל במכשיר בגין אי שימוש במסיר אבנית ייעודי המאושר ע"י יצרן
המכשיר לא יתוקן חינם גם בתקופת האחריות.



עם הזמן, הרתחת מים להכנת קפה באופן קבוע מובילה להצטברות אבנית במעגלים הפנימיים
של המכונה. כאשר ההודעה "DESCALE" מוצגת, יש להסיר אבנית מהמכונה.
המשיכו בשלבים הבאים:

- ודאו שהמכונה מוכנה ומסנן מרכז המים הוסר.
 - לחצו על "MENU" (הנורה מעל הלחצן תואר), אח"כ על "NEXT" וחזרו על כך עד שתוצג
ההודעה "DESCALE NO".
 - לחצו על "CHANGE" והמכשיר יציג את ההודעה "DESCALE YES".
 - לחצו "OK" להתחלת תכנית הסרת האבנית.
 - רוקנו את מיכל המים, שפכו את תכולת בקבוק מסיר האבנית למיכל בהתאם להוראות
שניתנו על אריזת מסיר האבנית, לבסוף הוסיפו מים עד לרמת ה-MAX המסומנת על המיכל.
- כאשר הגעתם לשלב הסרת האבנית, השתמשו במסיר אבנית שנרכש בקופר יבוא, (ניתן להזמין
מהיבואן דרך שירות הלקוחות) הקפידו לעקוב תמיד אחר הוראות היצרן שעל האריזה.

- חברו את צינורית המים החמים לפי הצינור.
 - הניחו כלי עם תכולה מינימאלית של 1.5 ליטר מתחת לצינורית המים החמים.
 - לחצו "OK". המים שישמשו לניקוי האבנית יזרמו דרך צינורית המים החמים אל המיכל
שבתחתית. ההודעה "APPLIANCE IN DESCALE" תופיע.
 - תכנית הסרת האבנית תשחרר אוטומטית מים במשך מספר פעמים, ותשהה בין פעם
לפעם כדי להסיר שכבות אבנית מגוף המכונה.
 - לאחר כ-30 דקות, תוצג ההודעה "RINSING FILL TANK". בשלב זה יש לשטוף את
הצנרת לצורך סילוק שאריות האבנית מהמכשיר.
- המשיכו בשלבים הבאים:

- רוקנו את מיכל המים, שטפו אותו ומלאו במים נקיים חדשים.
 - החזירו את המיכל למקומו.
 - רוקנו את המיכל שהנחתם מתחת לצינורית המים החמים ולאחר מכן החזירו למקום.
 - לחצו "OK". מים חמים יזרמו דרך הצינורית אל המיכל שמתחת והמכשיר יציג את ההודעה
"RINSING".
 - כאשר מיכל המים ריק, המכשיר יציג את ההודעה: "RINSING COMPLETE...PRESS OK".
 - לחצו "OK" ומלאו מחדש את מיכל המים במים נקיים חדשים.
 - תכנית ניקוי האבנית כעת תסתיים והמכונה מוכנה שוב להכנת קפה.
- הערה:** אם תכנית ניקוי האבנית הופסקה באמצע פעולתה, המכונה עדיין מציגה את ההודעה
על הסרת האבנית ויש להתחיל את התכנית מההתחלה.



חשוב! אי-ניקוי אבנית ממכונת הקפה בקביעות פוסלת את האחריות על המוצר.
שינוי טמפרטורת הקפה

לשינוי טמפרטורת הקפה, המשיכו בשלבים הבאים:

- לחצו על "MENU" (הנורה מעל הלחצן תידלק), אח"כ על "NEXT" וחזרו על כך עד שתוצג ההודעה "TEMPRATURE HIGH...".
- לחצו על "CHANGE" עד שהמכשיר יציג את טמפרטורת הקפה הרצויה.
- לחצו "OK" לאישור הטמפרטורה שנבחרה.
- לחצו על "MENU" ליציאה ממצב התכנות או "NEXT" לשינוי פרמטרים נוספים.

שינוי אורך הזמן שבו נשארת המכונה דולקת

המכונה מכוונת, כברירת מחדל, להיכבות אוטומטית שעה אחת מסיום הכנת הקפה האחרון. להגדלת מספר השעות בהן תישאר המכונה דולקת (מקסימום 3 שעות), המשיכו בשלבים הבאים:

- לחצו על "MENU" (הנורה מעל הלחצן תידלק), אח"כ על "NEXT" וחזרו על כך עד שתוצג ההודעה "OFF AFTER 1 HOUR".
- לחצו על "CHANGE" לשינוי מספר השעות בהן תישאר המכונה דולקת.
- לחצו "OK" לאישור.
- לחצו על "MENU" ליציאה ממצב התכנות או "NEXT" לשינוי פרמטרים נוספים.

כיוון / קביעת קשיות המים

ההודעה על הסרת אבנית תוצג, לאחר שהמכשיר פעל במשך תקופת זמן שנקבעה במפעל הייצור על סמך כמות האבנית המקסימאלית שעלולה להיות מוכלת במים בהם הלקוח משתמש. אם יש צורך, ניתן לשנות את תקופת זמן הפעולה ע"י שינוי פרמטר קשיות המים במכונה. עשו זאת באמצעות תכנות המכונה שתתבסס על רמת האבנית האמיתית במים בהם אתם משתמשים. המשיכו בשלבים הבאים:

- הסירו את הפס "Total Hardness Test" מהאריזה וטבלו אותו במים במלואו במשך מספר שניות.
- לאחר מסכן הוציאו את הפס והמתינו כ-30 שניות (עד שישתנה הצבע וייווצרו ריבועים אדומים). - הדליקו את המכונה ע"י סיבוב הכפתור  ימינה או שמאלה.
- לחצו על "MENU", אח"כ על "NEXT" וחזרו על כך עד שתוצג ההודעה: "WATER HARDNESS 4".
- לחצו על "CHANGE" וחזרו על כך עד שיופיע המספר השווה למספר הריבועים האדומים בפס הבוחן (לדוגמה, אם ישנם 3 ריבועים אדומים על פס הבוחן, לחצו על "CHANGE" עד שיוצג "WATER HARDNESS 3").
- לחצו "OK" לאישור.
- כעת המכונה מתוכנתת לתת את התראת ניקוי האבנית בעת הצורך, בהסתמך על קשיות המים העדכנית והרלוונטית למים שאתם משתמשים.

החזרה לערכי ברירת המחדל (אתחול)

- אם תשנו את הערכים המקוריים, תוכלו לחזור לערכי ברירת המחדל בשלבים הבאים:
- לחצו על "MENU", אח"כ על "NEXT" וחזרו על כך עד שתוצג ההודעה: "RESET TO DEFAULT NO".
- לחצו על "CHANGE" וחזרו על כך עד שתופיע ההודעה: "RESET TO DEFAULT YES".
- לחצו "OK" לאתחול הערכים.
- כעת המכשיר אותחל לערכי ברירת המחדל וההודעה "READY" תוצג.
- וכל הערכים הינם שתוכנתו במפעל, והגיעו כאשר קיבלתם את המכשיר לראשונה.

הליך הניקוי

שינוי השפה

לשינוי השפה, לחצו על "CHANGE" למשך 5 שניות לפחות עד שהמכשיר יציג את הודעת ההתקנה במספר שפות שונות. בחרו את השפה הרצויה כמתואר בסעיף "תפעול ראשוני של המכשיר".

כיבוי המכשיר

בכל פעם שהמכשיר נכבה, הוא מבצע מחזור ניקוי אוטומטי שלא ניתן להפסיקו.



סכנת כוויה! במהלך הניקוי, מעט מים חמים יזרמו מצינוריות הקפה. הימנעו ממגע עם המים. לכיבוי המכשיר, סובבו את הכפתור . המכשיר מבצע מחזור ניקוי ולאחר מכן נכבה.



ש.ל.! אם המכשיר לא יופעל במשך זמן ממושך, לחצו על המתג הראשי כך שיהיה על  (כבוי).

הודעות מוצגות

| פתרון | גורם אפשרי לתקלה | הודעה מוצגת |
|---|--|--|
| מלאו את המיכל במים ו/או הכניסו אותו נכון, ע"י דחיפתו עמוק ככל שניתן. | מיכל המים ריק או אינו מונח נכון. | FILL TANK |
| - סובבו את כפתור כוונן המטחנה סיבוב אחד בכיוון השעון ל- "7". - הכניסו את צינורית המים החמים, לחצו "OK" ומזגו מים מהצינורית למשך מספר שניות. | - הקפה נטחן דק מדי והקפה נמזג לאט מדי. - המכונה לא יכולה להכין קפה בגלל אוויר במערכת ההידרולית. | GROUND TOO FINE ADJUST MILL Insert water spout press OK |
| הכניסו את צינורית המים החמים עמוק ככל שניתן. | צינורית המים החמים לא הוכנסה או שהוכנסה לא נכון. | INSERT WATER SPOUT |
| רוקנו את מיכל הקפה הטחון, נקו והחזירו למקום. חשוב: בעת הסרת תבנית הטפטוף, המיכל מוכרח להיות ריק, אפילו אם אינו מלא לגמרי. אם לא עשיתם זאת, המיכל עלול להתמלא כאשר תכינו את כוסות הקפה הבאים, ולבסוף יסתום את המכונה. | מיכל הקפה הטחון מלא מדי או שעברו 3 ימים מאז הכנת הקפה האחרון (מבטיח היגיינה טובה של המכשיר). | INSERT GROUND CONTAINER |
| פתחו את דלת השירות והכניסו את מיכל הקפה הטחון. | לאחר הניקוי, מיכל הקפה הטחון לא הוחזר למקומו. | INSERT GROUND CONTAINER |
| הכניסו את מיכל החלב עמוק ככל שניתן. | מיכל החלב לא הוכנס. | INSERT MILK CONTAINER |
| - הוציאו את המכשיר והכניסו קפה טחון למשפך. - רוקנו את המשפך בעזרת סכין כמתואר בסעיף "ניקוי משפך הקפה הטחון". | - עם בחירת פונקצית הקפה הטחון, הקפה הטחון לא נשפך לתוך המשפך. - המשפך חסום. | ADD PRE-GROUND COFFEE |
| יש לבצע ניקוי האבנית כמתואר בסעיף "ניקוי אבנית" מוקדם ככל האפשר. | - יש לנקות אבנית מהמכונה באופן מיידי. | DESCALE! |
| בחרו טעם עדין יותר להפחתת כמות הקפה הטחון, לאחר מכן הכינו שוב קפה. | - נעשה שימוש בקפה רב מדי. | LESS COFFEE |
| מלאו את מיכל פולי הקפה. | נגמרו פולי הקפה. | FILL BEANS CONTAINER |
| נקו את החליטה כמתואר בסעיף "ניקוי החליטה" והחזירו למקום. | החליטה לא הוחזרה למקומה לאחר ניקויה. | INSERT INFUSER ASSEMBLY |
| סגרו את דלת השירות. | דלת השירות פתוחה. | CLOSE DOOR |
| נקו ביסודיות את גוף המכונה כמתואר בסעיף "ניקוי ושמירה". אם ההודעה עדיין מוצגת, יש ליצור קשר עם שירות הלקוחות. | גוף המכונה מלוכלך ביותר. | GENERAL ALARM! |
| עליכם להחליף מיידי את המסנן לפי ההוראות בסעיף "החלפת המסנן". | יש להחליף את מסנן המים באופן מיידי. | REPLACE FILTER! |

תקלות

הרשימה שלמטה היא רשימה של תקלות אפשריות. אם הבעיה לא נפתרה לפי ההסבר המתואר בטבלה, יש ליצור קשר עם שירות הלקוחות.

| פתרון | גורם אפשרי לתקלה | בעיה |
|---|--|--|
| <p>- חממו את הכוסות ע"י שטיפה במים חמים, או השאירו אותם במנוחה במגש חימום הכוסות למשך 20 דקות.</p> <p>- לפני הכנת הקפה, חממו את החליטה בלחיצה על כפתור .</p> | <p>- הכוסות לא חוממו.</p> <p>- החליטה התקררה מאחר שעברו 2-3 דקות מאז הוכן הקפה האחרון.</p> | הקפה אינו חם. |
| <p>- סובבו את כפתור כוונון מטחנה קליק אחד בכיוון השעון ל-"1" כאשר המטחנה בפעולה.</p> <p>- השתמשו בסוג קפה למכני אספרסו.</p> | <p>- הקפה הטחון גס מדי.</p> <p>- סוג קפה לא מתאים.</p> | הקפה אינו מספיק מוקרם. |
| <p>סובבו את כפתור כוונון מטחנה קליק אחד בכיוון השעון ל- 7 כאשר המטחנה בפעולה.</p> <p>המשיכו לטובב קליק אחד בכל פעם עד שקצב המזיגה תהיה לשביעות רצונכם. ההשפעה תורגש רק לאחר מזיגת 2 כוסות.</p> | הקפה הטחון דק מדי. | הקפה נמזג לאט מדי או טיפין-טיפין. |
| <p>- סובבו את כפתור כוונון מטחנה קליק אחד נגד כיוון השעון ל-"1" כאשר המטחנה בפעולה.</p> <p>הימנעו מסיבוב הכפתור בצורה מוגזמת, אחרת כאשר תבחרו הכנת 2 כוסות קפה, הקפה יימזג טיפין-טיפין. ההשפעה תורגש רק לאחר מזיגת 2 כוסות.</p> | הקפה הטחון גס מדי. | הקפה נמזג מהר מדי. |
| נקו את הצינוריות בעזרת קיסם. | הצינוריות חסומות. | הקפה אינו נמזג מאחת הצינוריות. |
| <p>- אם יש צורך, הסירו את משקעי הקפה בעזרת קיסם, ספוגית או מברשת מטבח עם סיבים נוקשים.</p> <p>- נקו ביסודיות את מוביל הקפה, בפרט ליד הצירים.</p> | <p>- החורים בצינוריות סתומים עקב אבק של קפה מיובש.</p> <p>- מוביל הקפה (3A) בגוף המכונה חסום ולא יכול לנוע.</p> | הקפה אינו נמזג מהצינוריות אלא מסביב לדלת השירות. |
| נקו את המשפך בעזרת מזלג פלסטיק או עץ, נקו את גוף המכונה. | הקפה הטחון עלול להיות חסום במשפך. | מים יוצאים מהצינוריות במקום קפה. |
| הכניסו את צינור הקליטה לדסקית הגומי בתוך מכסה החלב. | צינור הקליטה לא הוכנס או שהוכנס לא נכון. | החלב אינו יוצא מצינורית החלב. |
| <p>- נקו את מכסה מיכל החלב כמתואר בסעיף "ניקוי מיכל החלב".</p> <p>- כוונן/התאימו לפי ההוראות בסעיף "הכנת קפוצ'ינו".</p> | <p>- מיכל החלב מלוכלך.</p> <p>- ווסת החלב המוקצף אינו ממוקם נכון.</p> | החלב אינו מוקצף היטב. |
| <p>השתמשו בחלב דל שומן או דל למחצה בטמפרטורת מקרר (5 °)</p> <p>- הזיזו את ווסת החלב המוקצף מעט לכיוון המילה "CAFFELATTE" (ראו סעיף "הכנת קפוצ'ינו").</p> <p>- נקו את מיכל החלב כמתואר בסעיף "ניקוי מיכל החלב".</p> | <p>- החלב אינו קר מספיק או אינו דל שומן למחצה..</p> <p>- ווסת החלב המוקצף אינו מכוון נכון.</p> <p>- מכסה מיכל החלב מלוכלך.</p> | החלב מכיל בועות או משפריץ מצינורית החלב. |

מפרט טכני

| | | |
|----------------------------------|---|----------------------------|
| 230 V ~ 50 Hz, 10 A, 1250 W | ■ | וולטאג' |
| 13 ק"ג לערך | ■ | משקל |
| 1.8 ליטר (1.7 ליטר) - ניתן להסרה | ■ | מיכל מים (עם פילטר מים) |
| 300 גר' | ■ | קיבולת מיכל פולי קפה |
| 12 stk. | ■ | קיבולת מיכל משקעי קפה |
| 0.8 ליטר | ■ | קיבולת תבנית טפטוף |
| 15 bar | ■ | תפוקת שאיבה |
| מטחנה קרמית מסתובבת | ■ | מטחנה |
| 105-80 מ"מ, בחלק האחורי 155 מ"מ | ■ | כוונון גובה של צינורית קפה |
| 3 LED | ■ | תאורה |

אריזה

- חומרי האריזה (קרטון, פוליאתילן, פוליסטירן) הינם מתויגים וניתנים למחזור, יש להשליכם במיכלי המחזור.

פירוק ההתקנה

- נתקו את המכשיר מהשקע הראשי. במידה והמכשיר מקובע ולא ניתן להיזזו, יש לעשות זאת על-ידי חשמלאי מוסמך בלבד!

תחזוקה

חומרי ניקוי לניקוי מכונת הקפה

הקפידו על ניקוי המכונה לפי ההוראות, ושימוש בתכשירים אלו המומלצים ע"י היצרן. שימרו על קבלות הרכישה של חומרי ניקוי אלו על מנת שהאחריות תהיה בתוקף.

2 בקבוקים להסרת אבנית

