



בס"ד

קופר יבוא 1992 בע"מ

הוראות הרכבה ושימוש
למכונת קפה

EKV 6750

Kupper



FABER



smatic

Küppersbusch

משוקי

רח' המלאכה 4 אזור התעשייה החדש ראש העין 48091 טל. 03-9381695 פקס. 03-9381696
4 HAMELACHA ST. NEW INDUSTRIAL AREA ROSH-HAAYIN CODE 48091, TEL. 03-9381695, FAX. 03-9381696

תוכן העניינים

12.....שינוי כמות קפה וחלב בקפוצ'ינו.....

- 12.....שינוי כמות החלב.
- 12.....שינוי כמות הקפה.

12.....ניקוי.....

- 12.....ניקוי מכונת הקפה.
- 12.....ניקוי מיכל עודפי הקפה.
- 13.....ניקוי מגש הטפטוף.
- 13.....ניקוי מיכל המים.
- 13.....ניקוי הפיות.
- 13.....ניקוי משפך קפה טחון.
- 13.....ניקוי החלל הפנימי של המכונה.
- 13.....ניקוי יחידת ההכנה.
- 14.....ניקוי מיכל החלב.

15.....שינוי והגדרת פרמטרים בתפריט.....

- 15.....הגדרת שפה.
- 15.....הדחה.
- 15.....טיימר כיבוי.
- 15.....הגדרת שעון.
- 16.....טיימר הדלקה.
- 16.....שינוי טמפרטורה.
- 16.....קשיות המים.
- 16.....תכניות קפה.
- 16.....תכניות קפוצ'ינו.
- 16.....תכניות מים.
- 16.....הסרת אבנית.
- 17.....חזרה לברירות מחדל.
- 17.....טטיסטיקה.
- 17.....זמזמם.
- 17.....ניגודיות.

18.....כיבוי המכשיר.....

18.....מפרט טכני.....

19.....הודעות מוצגות.....

20.....פתרון בעיות.....

21.....איורים.....

3.....מבוא.....

- 3.....סימנים המשמשים בהוראות האלה.
- 3.....אותיות בסוגריים.
- 3.....פתרון בעיות ותיקונים.

3.....בטיחות.....

- 3.....אזהרות בטיחות בסיסיות.
- 4.....יעוד.
- 4.....הוראות.

5.....תאור.....

- 5.....תאור המוצר.
- 5.....תאור לוח הבקרה.
- 5.....תאור מיכל החלב ומוצרים נלווים.

5.....בדיקות מקדימות.....

- 5.....בדיקה לאחר הובלה.
- 5.....התקנת המכשיר.
- 6.....חיבור המכשיר לרשת החשמל.

6.....התקנה מובנית.....

8.....שימוש במכשיר בפעם הראשונה.....

8.....הדלקה וחימום.....

8.....הכנת קפה תוך שימוש בפולים.....

10.....שינוי כמות הקפה בכוס.....

10.....כיוונון מטחנת הקפה.....

10.....הכנת קפה עם קפה טחון (במקום פולי קפה).....

11.....מזיגת מים חמים.....

11.....שינוי כמות המים החמים.....

11.....הכנת קפוצ'ינו.....

אנו מודים לכם על בחירתכם במכונת קפה וקפוצ'ינו אוטומטית. אנו מקווים שתהנו מהשימוש במכשירכם החדש. אנא תקדישו כמה דקות לקריאת הוראות אלה. זה יעזור למנוע סיכונים ונזק למכונה.

סימנים המשמשים בהוראות האלה

אזהרות חשובות מזהות על ידי הסימנים האלה. זה חיוני לציית לאזהרות אלה. אי-ציית לאזהרות אלה עלול לגרום למכת חשמל, פציעה חמורה, כוויות, דליקה או נזק למכשיר.



אי-ציית לאזהרה זו עלול לגרום לפציעה מסכנת חיים כתוצאה ממכת חשמל.



אי-ציית לאזהרה זו עלול לגרום לפציעה או נזק למכשיר.



אי ציית לאזהרה זו עלול לגרום לפציעה כתוצאה ממים רותחים או לכוויות.



סימן זה מזהה עצה או מידע חשוב למשתמש.

אותיות בסוגריים

אותיות בסוגריים מתייחסות למקרא בתאור המוצר בעמוד 3

פתרון בעיות ותיקונים

במקרה של בעיה, נסו לפתור אותן לפי מידע המוצג בפרקים "הודעות מוצגות" ו-"פתרון בעיות". אם הבעיה לא נפתרה או שהינכם זקוקים למידע נוסף, צרו קשר עם שירות הלקוחות בטלפון שכתוב בדף "שירות הלקוחות". אם מדינתכם אינה בין אלה המוצגות בדף, התקשרו למספר שמוצג על תעודת האחריות. אם נדרש תיקון, צרו קשר עם שירות הלקוחות בלבד. כתובות מוצגות בתעודת האחריות, המסופקת עם המכונה.

אזערות בטיחות בסיסיות

המכשיר אינו מיועד לשימוש אנשים (כולל ילדים) בעלי יכולות פיזיות, חושיות או מנטליות מוגבלות, או לאלה חסרי ניסיון וידע, אלא תחת השגחה או הדרכה לגבי השימוש במכשיר על ידי אדם האחראי לביתחונם.

יש להשגיח על הילדים על מנת לוודא כי אינם משחקים עם המכשיר.

אין לאפשר לילדים לבצע פעולות ניקוי או תחזוקה ללא השגחה.

לעולם אין להשרות את המכשיר במים.

מכשיר זה מיועד לשימוש ביתי בלבד. המכשיר אינו מיועד לשימוש ב: מטבחוני סגל בבתי עסק, משרדים או סביבות תעסוקה אחרים; בתי חווה; לקוחות בבתי מלון, אכסניות וסביבות הארחה אחרות, כולל סביבות הארחה בצורת לינה וארוחת בוקר.

אם תקע או כבל החשמל של המכשיר תקול, חובה להחליפו על ידי פנייה לשירות הלקוחות בלבד, למניעת כל סכנה.

לשווקים האירופיים בלבד:

מכשיר זה מותר לשימוש ילדים החל מגיל 8, אם ניתנה להם השגחה או הדרכה לגבי שימוש בטוח במכשיר, ואם הם מבינים את הסכנות הכרוכות. אין לבצע פעולות ניקוי או אחזקה על ידי ילדים, אלא אם הינם בגיל 8 ומעלה ונמצאים תחת השגחה. שמרו את המכשיר ואת כבל החשמל שלו מחוץ להישג ידם של ילדים מתחת לגיל 8.

מכשירים ניתנים לשימוש על ידי אנשים בעלי יכולות פיזיות, חושיות או מנטליות מוגבלות, או חסרי ידע ונסיון, רק בתנאי שניתנה להם השגחה או הדרכה לשימוש בטוח במכשיר והינם מבינים את הסכנות הכרוכות.

חל איסור על ילדים לשחק עם המכשיר.

כשהמכשיר אינו בשימוש או לפני ניקוי, הקפידו לנתק את המכשיר משקע החשמל.

החריג היחיד מכלל זה, הוא כיוון מטהנת הקפה, שחייב להיעשות כשהמכונה בחוץ(ראה פרק "כיוון מטהנת הקפה")



נ.ב.: השתמשו באביזרים נלווים וחלקי חילוף מקוריים או מאושרים על יד היצרן בלבד.

יעוד

מכשיר זה מיועד להכנת קפה ומשקאות חמים. כל שימוש אחר נחשב פסול. מכשיר זה אינו מתאים לשימוש מסחרי. אין היצרן אחראי לנזק שנגרם עקב שימוש פסול במכשיר. מכשיר זה יכול להיות מותקן מעל תנור מובנה, אם התנור המובנה מצויד במאורר קירור אחורי(עוצמת גלי מיקרו מקסימלית: 3 kW).

הוראות

קראו הוראות אלה לפני תחילת השימוש במכשיר. שמרו הוראות אלה. אי-ציות להוראות אלה עלול לגרום לכוויות או נזק למכשיר. אין היצרן אחראי לנזק שנגרם מאי-ציות להוראות אלה.



נ.ב.! מכשיר זה מצויד במאורר קירור. מאורר הקירור מופעל בכל עת שהמכשיר מייצר קפה, קיטור או מים חמים. לאחר כמה דקות, המאורר נכבה אוטומטית.



משטחים המצוידים בסימן זה, מתחממים במהלך השימוש(הסימן מופיע על חלק מהדגמים).



סכנה! זהו מכשיר חשמלי. לכן חשוב לכבד את אזהרות הבטיחות הבאות:

- לעולם אין לנגוע במכשיר בידיים רטובות.
- לעולם אין לנגוע בתקע המכשיר עם ידיים רטובות.
- וודאו כי השקע בשימוש נגיש בכל עת, על מנת לאפשר את ניתוק המכשיר בעת הצורך.
- נתקו מהחשמל ישירות על ידי הוצאת התקע מהשקע.
- לעולם אין למשוך בכבל החשמל כי זה עלול לגרום לכבל נזק.
- לניתוק מוחלט של המכשיר, יש לעביר את המפסק הראשי(A23) בצידו של המכשיר למצב 0.
- אם המכשיר תקול, אין לנסות לתקנו. יש לכבותו בעזרת המפסק הראשי(A23), לנתק מהחשמל וליצור קשר עם שירות הלקוחות.



חשוב! יש לשמור את כל סוגי האריזות(שקיות פלסטיק, קצף פוליסטרן) מחוץ להישג ידם של ילדים.



סכנת כוויות! מכשיר זה מייצר מים חמים וקיטור עלול להיווצר במהלך הפעלתו. הימנעו ממגע עם נתזי מים או קיטור חם. היעזרו בכפתורים וידיות.



חשוב! אין לאחוז במכונת הקפה כשהיא מחוץ לארון. אין להניח על המכשיר אביזרי אכסון המכילים נוזלים או חומרים מתלקחים או מעכלים. יש לאחסן את האביזרים הנדרשים להכנת הקפה(כף המדידה למשל) במגירה היעודית. אין להניח עצמים גדולים העלולים לפגוע בתנועה, או עצמים לא יציבים על המכשיר.



חשוב! אין להשתמש במכשיר שהוצא ממקומו היעודי. וודאו שהמכשיר כבוי לפני הוצאתו.

תאור

תאור המוצר

(עמוד 21)

- A1. מגש כוסות
- A2. פתח שירות
- A3. מדריך קפה
- A4. מיכל עודפי קפה
- A5. יחידת הכנה
- A6. אורות מגש הכוסות
- A7. כפתור הדלקה/כיבוי/המתנה
- A8. לוח בקרה
- A9. מגש
- A10. פיית מים חמים וקיטור
- A11. חיבור לכבל חשמל
- A12. מיכל מים
- A13. פיית מזיגת קפה(מתכוונת לגובה)
- A14. מגש טפטוף
- A15. מכסה מיכל פולי הקפה
- A16. מיכל פולי הקפה
- A17. ידית כונון המטחנה
- A18. דלת משפך קפה טחון
- A19. כף מדידה
- A20. מגירת אכסון כף המדידה
- A21. משפך קפה טחון
- A22. כבל החשמל
- A23. מפסק ראשי

- B4. אייקון בחירת טעם הקפה.
- B5. אייקון בחירת סוג הקפה(אספרסו, כוס קטנה, כוס בינונית, כוס גדולה, ספל).
- B6. ESC אייקון יציאה מהמצב שנבחר.
- B7-B8. אייקון גלילה קדימה או אחורה בתפריט. והצגת מצבי הפעלה שונים.
- B9. OK אייקון לאישור מצב הפעלה הנבחר.
- B10. אייקון הכנת כוס קפה.
- B11. אייקון הכנת 2 כוסות קפה.
- B12. אייקון הכנת קפוצ'ינו.
- B13. אייקון מזיגת מים חמים.

תאור מיכל החלב ומוצרים נלווים

(עמוד 21)

- C1. ווסת חלב מוקצף.
- C2. ידית מיכל החלב.
- C3. כפתור ניקוי.
- C4. צינור הכנסת חלב.
- C5. פיית חלב מוקצף.
- C6. מקציף החלב.
- C7. פיית מים חמים.

בדיקות מקדימות

בדיקה לאתר הובלה

לאחר הסרת האריזה, וודאו כי המוצר שלם ולא ניזוק ושכל האביזרים הנלווים נמצאים. אין להשתמש במכשיר אם נראים בו נזקים נראים לעין. במקרה זה, צרו קשר עם שירות הלקוחות.

התקנת המכשיר



- חובה לבצע התקנה על ידי איש מקצוע מוסמך בהתאם לתקנות התקפות במדינת ההתקנה(ראה פרק התקנה מובנית).
- חומרי האריזה(שקיות פלסטיק, קצף פוליסטרן וכו') יש להרחיק מהישג ידם של ילדים.

תאור לוח הבקרה

(עמוד 21)



נ.ב! רק אייקונים B6, B7, B8, B9, B13 המתייחסים לפקודות מופעלות יידלקו על לוח הבקרה.



נ.ב! נגיעה קלה מספיקה להפעלת האייקון.

- B1. צג: מנחה את המשתמש במכשיר.
- B2. אייקון מצב הגדרת פרמטרים בתפריט.
- B3. אייקון כיבוי והדלקה של אורות A6.

- אין להתקין את המכשיר בחדר בו הטמפרטורה עלולה לרדת ל-0 מעלות צלזיוס או פחות.
- יש להתאים את קשיות המים בהקדם האפשרי לפי ההוראות בפרק "הגדרת קשיות המים".

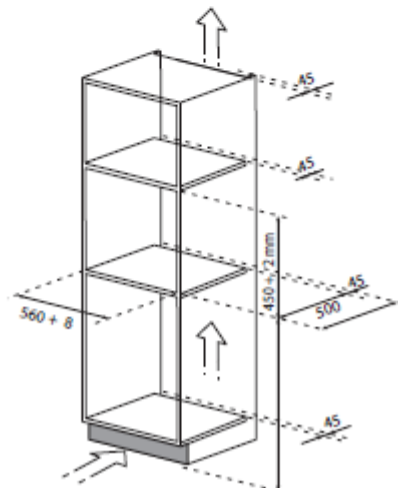
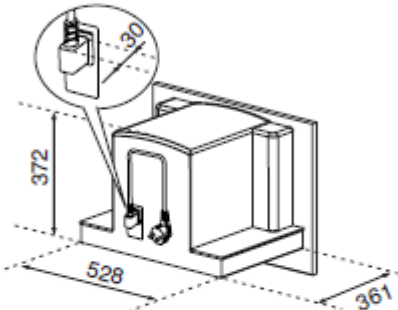
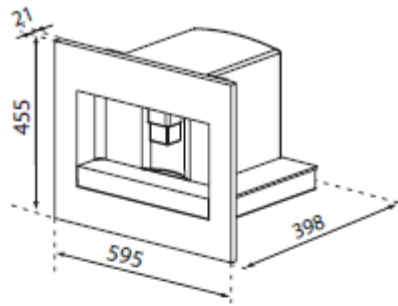

יש למקם את חריצי ההזזה בצידי המכשיר כפי שמתואר באיור. אבטחו אותם עם הברגים המסופקים, ואז הוציאו אותם להארכה מלאה. אם מכונת הקפה מותקנת מעל "מגירה חמה", השתמש במשטח העליון כייחוס להצבת חריצי ההזזה. במקרה זה, לא יהיה משטח תומך.

חיבור המכשיר לרשת החשמל



בדקו שהמתח בשקע החשמל תואם את הערך המצוין על לוחית הדירוג שנמצאת בתחתית המכשיר. חברו את המכשיר לשקע מוארק ביעילות ומותקן כהלכה ועם דירוג זרם מינימלי של 10A לפחות. אם שקע החשמל לא תואם את התקע של המכשיר, יש להחליפו בשקע מתאים על ידי איש מקצוע מובמך. כדי לעמוד בתקינה, חובה להתקין מתג רב-קוטבי עם מרחק מגע מינימלי של 3 מילימטר. אין להשתמש במפצל שקעים או במאריך.



אמצעים לניתוק חירום חייבים להיות כלולים ברשת החשמל על מנת לעמוד בתקנות ההתקנה של המדינה הרלוונטית.

השלכת המכשיר



חל איסור להשליך את המכשיר יחד עם האשפה הביתית, יש להביאו למרכז הפרדת פסולת ומחזור מורשה.

התקנה מובנית

בדקו את המידות התקנה המינימליות הנדרשות להתקנה נכונה של המכשיר. את מכונת הקפה יש להתקין ביחידת עמודה, שבתורה חייבת להיות מקובעת לקיר על ידי משענות מסחריות.

שימו לב:

- יש לנתק את המכשיר מהחשמל לפני כל פעולת התקנה או תחזוקה
- יחידות מטבח הבאות במגע עם המכשיר חייבות להיות עמידות בחום (לפחות 65°C).
- כדי להבטיח אוורור מתאים, יש לאפשר פתח בתחתית גוף המכשיר (ראה מידות באיור).

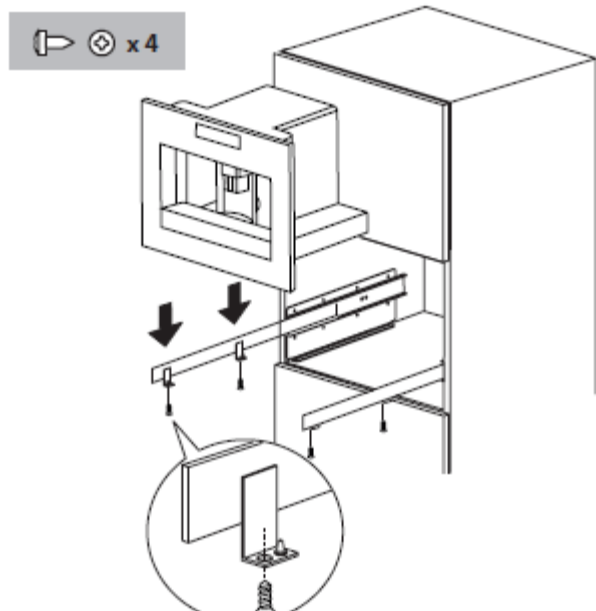

במידה ויישור המכונה דורש התאמה, מקם את המפרידים המסופקים מתחתיהם או בצידם של התמכים.

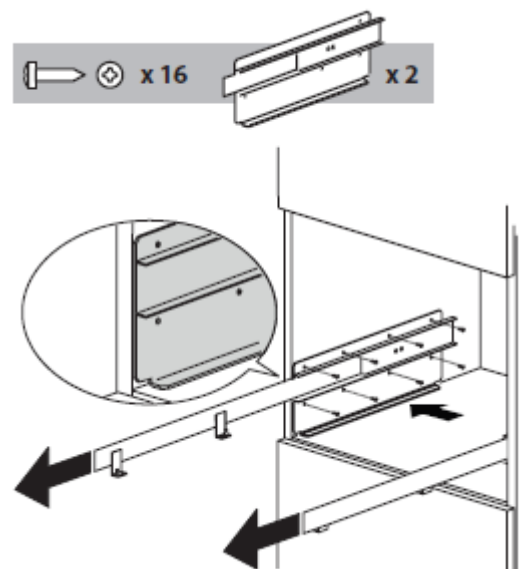
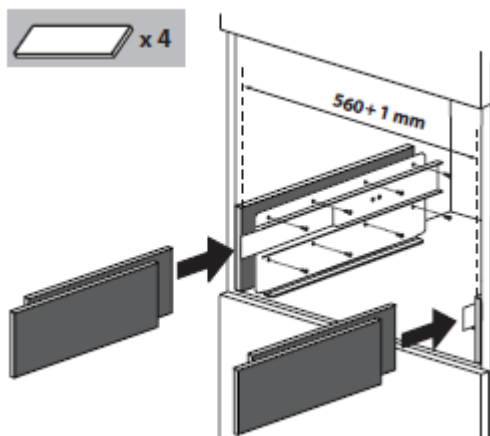

אבטחו את כבל החשמל עם התפס המסופק. כבל החשמל חייב להיות ארוך מספיק בשביל להוציא את המכונה ממקומה לצורך מילוי מיכל פולי הקפה. תקנות קובעות שהמכשיר חייב להיות מוארק. חיבור לחשמל חייב להתבצע על ידי חשמלאי מומחה בהתאם להוראות היצרן.

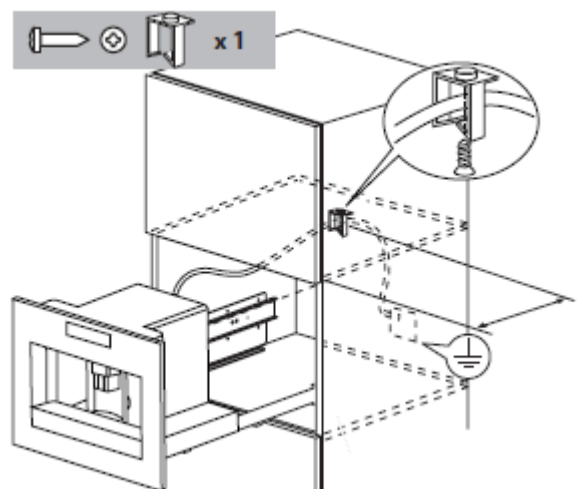

יש להציב את המכונה על חריצי ההזזה, תוך הקפדה על כך שהפינים נכנסים בצורה הנכונה לתמכיהם, ואז לאבטח עם הברגים המצורפים.

שימוש במכשיר בפעם הראשונה

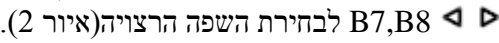
- קפה שימש למבחני מפעל של המכשיר, לכן זה תקין לחלוטין אם ישנן שאריות קפה במטחנה.
 - התאימו את קשיות המים במהירות האפשרית, עקבו אחר הוראות בפרק "הגדרת קשיות המים".
1. חברו המכשיר לחשמל.
הגדירו את השפה הנדרשת.
 2. על מנת להגדיר את השפה השתמשו באייקונים  B7, B8 לבחירת השפה הרצויה (איור 2). לדוגמה, כשהודעה "Press OK to choose English" מוצגת, לחצו על אייקון OK (B9) למשך 3 שניות (איור 3) עד שהודעה "ENGLISH INSTALLED" מוצגת. אם בחרתם בשפה הלא נכונה, פעלו לפי הוראות בפרק "בחירת השפה".
אם שפתכם אינה מוצגת, בחרו אחת מהרשימה. ההוראות כאן מתייחסות לגרסה האנגלית.
 3. לאחר מכן, עקבו אחר הוראות המוצגות:
אחרי 5 שניות, תופיע הודעה "FILL TANK". הוציאו את מיכל המים (איור 4), שטפו, ומלאו עם מים טריים, בלי לעבור את קו ה-MAX. החזירו למקום ודחפו אותו הכי עמוק שאפשר.
4. הציבו כוס מתחת לפיית המים החמים (איור 5). אם פיית המים החמים לא במקום, המכשיר יציג הודעה "INSERT WATER SPOUT". יש לחבר אותה כפי שמוצג באיור 6.
המכשיר יציג: "HOT WATER PRESS OK". לחצו על אייקון OK (איור 3) ולאחר כמה שניות קצת מים יצאו מהפייה.
5. כעת המכונה מציגה "TURNING OFF... PLEASE WAIT" ונכבית.
6. הוציאו את המכשיר על ידי משיכה בעזרת ידידות (איור 7). פתחו את המכסה ומלאו את המיכל בפולי קפה, לאחר מכן סגרו המכסה ודחפו את המכשיר חזרה פנימה. כעת מכונת הקפה מוכנה לשימוש רגיל.



חשוב! לעולם אין להכניס קפה טחון, קפה מיובש בהקפאה, פולים מקורמלים או כל דבר היכול לגרום נזק למכשיר.



נ.ב.! בשימוש ראשוני, יש להכין 4-5 כוסות קפה ו-4 כוסות קפוצ'ינו לפני שהמכשיר יתן תוצאות מספקות.



נ.ב.! בכל פעם שמדליקים המכונה ע"י שימוש במתג (A23) OFF/ON, המכונה מבצעת מחזור אבחון עצמי ואז נכבית. כדי להדליקה שוב, לחצו על כפתור (A7) ON/OFF (איור 1).

הדלקה וחימום

בכל פעם שמדליקים את המכשיר, הוא מבצע מחזור חימום ושיפה אוטומטי שלא ניתן להפסיק. רק לאחר סיומו, המכשיר מוכן לשימוש.



סכנת כוויית! במהלך שטיפה, קצת מים חמים נוזלים מפיות הקפה.

כדי להדליק את המכשיר, יש ללחוץ על כפתור כיבוי הדלקה/כיבוי המתנה (A7) (איור 1). הודעה "HEATING UP... PLEASE WAIT" מוצגת.

בתום החימום ההודעה משתנה ל"RINSING"; המכשיר בטמפרטורה הנכונה כאשר הודעה "MEDIUM CUP NORMAL TASTE" מוצגת. אם לא נלחץ שום אייקון בתוך 2 דקות, הזמן (אם הוגדר, ראו פרק "הגדרת שעון") יוצג. אם הזמן לא הוגדר, סדרת הגדרות אחרונות תוצג. כשאייקון כלשהו נלחץ, הודעה "MEDIUM CUP NORMAL TASTE" מוצגת ומכונת הקפה מוכנה לפעולה שוב.

הכנת קפה תוך שימוש בפולים

1. ברירת המחדל של המכשיר היא להכין קפה בטעם נורמלי. באפשרותם גם לבחור קפה בטעם אקסטרא-עדין, עדין, חזק או אקסטרא חזק. יש גם אופציה לקפה טחון. כדי לבחור



את הטעם הדרוש, לחצו על אייקון  B4 (איור 8) מספר פעמים. טעם הקפה הנדרש מוצג.

2. הניחו כוס אחת מתחת לפיות הקפה להכנת קפה אחד או 2 כוסות להכנת 2 קפה (איור 9).

לניקוי, פתחו את דלת השירות בחלק הקדמי של המכשיר על ידי משיכה של הפייה (איור 16), הוציאו את מגש הטפטוף (איור 17) ונקו. בזמן הניקיון תמיד הוציאו את מגש הטפטוף לחלוטין.

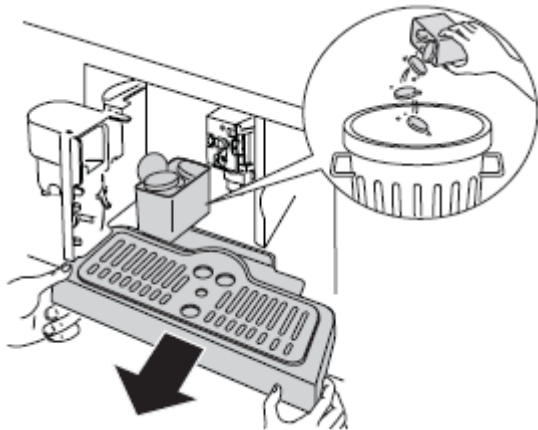

חשוב! בעת הוצאת מגש הטפטוף, מיכל הקפה העודף **חייב** להיות מרוקן. אם הדבר לא נעשה, המכונה עלולה להיסתם.

הערה 8: לעולם אין להוציא את מיכל המים בזמן מזיגת הקפה. אם מיכל המים בחוץ לא יתאפשר למזוג קפה, והמכשיר יציג "GROUND TOO FINE ADJUST MILL AND PRESS OK TANK". בדקו את גובה המים במיכל והחזירו אותו למכשיר.

על מנת להדליק יזרה את המכשיר, הכניסו את פיית המים למקומה אם עדיין לא שם (איור 6), ואז לחצו על אייקון OK (B9). "HOT WATER PRESS OK" מוצג. לחצו על אייקון OK (B9) תוך כמה שניות ומים יזלגו מהפייה למשך כ-30 שניות. כשזליגת המים תפסק, מצבים בסיסיים יוצגו שוב.





נ.ב.: מכונת הקפה יכולה לבקש לחזור על הפעולה מספר פעמים, עד שכל האויר מסולק לגמרי מהמערכת ההידראולית.



נ.ב.: אם פעולה זו לא בוצעה כהלכה, או שהמכונה כבויה, מצבים בסיסיים עלולים להיות מוצגים, למרות שהבעיה עדיין קיימת.

הורידו את הפיות קרוב ככל האפשר לכוסות לקבלת קפה מוקרם יותר (איור 10).

3. לחצו על אייקון  B5 (איור 11) לבחירת סוג הקפה: אספרסו, כוס קטנה, כוס בינונית, כוס גדולה או ספל. עכשיו לחצו על

אייקון  B10 (איור 12) אם ברצונכם

להכין קפה אחד או על אייקון  B11 (איור 13) אם ברצונכם להכין 2 כוסות קפה. כעת המכשיר טוחן את הפולים ומתחיל למזוג קפה לכוס. ברגע שכמות הקפה המתוכננת נמזגת, המכונה מפסיקה מזיגה באופן אוטומטי ומוציאה קפה עודף אל מיכל עודפי הקפה.

4. לאחר מספר שניות המכונה לשימוש נוסף.

5. לכיבוי המכונה יש ללחוץ על כפתור הכיבוי/הדלקה/המתנה A7 (איור 1). לפני הכיבוי המכשיר מבצע מחזור שטיפה אוטומטי. אנא אזהרו מכוויות.

הערה 1: אם המכונה מוזגת קפה טיפה טיפה או לא מוזגת בכלל ראו פרק "כוונון מטחנת הקפה".
הערה 2: אם הקפה נמזג מהר מדי ואינו מוקרם מספיק, ראו פרק "כוונון מטחנת הקפה".
הערה 3: טיפים לקפה חם יותר:

- המשך כפי שמתואר בפרק "שינוי וקביעת פרמטרים בתפריט", פונקציית "שטיפה".
- אלא אם הספלים מחוממים, הימנעו משימוש בספלים עבים מדי, מכיוון שספל כזה יספוג חום רב מדי.
- חממו כוסות על ידי שטיפתם במים חמים.

הערה 4: ניתן להפסיק את מזיגת הקפה בכל עת, על ידי לחיצה חוזרת על אייקון שנבחר קודם לכן, שנשאר מואר בזמן הפעולה.

הערה 5: מיד עם סיום המזיגה, להגדלת כמות הקפה בכוס, המשיכו ללחוץ על האייקון שנבחר מקודם, תוך 3 שניות מתום המזיגה.

הערה 6: כשהמכשיר מציג "FILL TANK", מלאו את מיכל המים, אחרת המכשיר לא ימזוג קפה.

(זה תקין שמעט מים ישאר במיכל)

הערה 7: לאחר 14 כוסות קפה בודדים (או 7 כפולים) לערך המכשיר יציג "EMPTY WASTE COFFEE"







גם אם מיכל קפה עודף אינו מלא, ההודעה הנ"ל תוצג תוך 72 שעות ממיזגת הקפה הראשון. כדי שמדידת ה-72 שעות תהיה נכונה, אין לכבות את המכונה עם המתג הראשי במצב "0".

שינוי כמות הקפה בכוס

ברירת המחדל של המכשיר הינה לעשות את הסוגים הבאים של קפה:

- אספרסו
- כוס קטנה
- כוס בינונית
- כוס גדולה
- ספל

לשינוי הכמות פעלו כך:

- לחצו על אייקון  (B2) על מנת להכנס לתפריט (איור 15). לחצו על אייקונים   (B7, B8) (איור 2) עד אשר מוצג "PROGRAM COFFEE".
- לחצו על OK (B9).
- בחרו את סוג הקפה שתרצו על ידי לחיצה על אייקונים   (B7, B8).
- לחצו על OK לאישור סוג הקפה שתרצו.
- השתמשו באייקונים   (B7, B8) לשינוי כמות הקפה. סרגל התקדמות מראה את כמות כמות הקפה שנבחרה.
- לחצו שוב על אייקון OK (B9) לאישור (או על אייקון ESC לביטול הפעולה).
- לחצו על אייקון ESC (B6) (איור 18) פעמיים כדי לצאת מהתפריט.

כעת המכשיר מתוכנת עם הגדרות חדשות ומוכן לפעולה.

כיוון מטהנת הקפה

מטהנת הקפה מכוונת מבעוד מועד במפעל ולא אמורה לדרוש כיוון. אולם, אם אחרי הכנת כמה ספלי קפה ראשוניים הינכם מגלים שמזיגת הקפה מהירה מדי או איטית מדי (טיפה אחר טיפה), ניתן לתקן זאת על ידי גלגל כיוון הטחינה (איור 14).



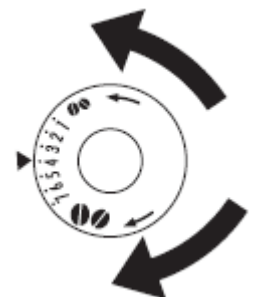

חשוב! יש לסובב את גלגל כיוון הטחינה אך ורק כאשר מטחנת הקפה פועלת.



למזיגה איטית יותר וקפה מוקרם יותר, סובבו קליק אחד נגד כיוון השעון (קפה טחון דק יותר) למזיגה מהירה יותר (לא טיפה בכל פעם) סובבו קליק אחד בכיוון השעון (קפה טחון גס יותר).



הכנת קפה עם קפה טחון (במקום פולי

קפה

- לחצו על אייקון  B4 (איור 8) ובחרו בפונקציית קפה טחון.
- הוציאו את המכונה על ידי משיכת הידיות החוצה (איור 7).
- הרימו את המכסה המרכזי, שימו כף מדידה אחת של קפה טחון במשפך (איור 19), דחפו את המכונה חזרה פנימה ואז המשיכו כפי שמתואר בפרק "הכנת קפה תוך שימוש בפולים".
- נ.ב. ניתן למזוג קפה אחד בלבד בכל פעם על ידי לחיצה על אייקון  B10 (איור 12).
- לאחר שימוש במכונה עם קפה טחון, כדי לחזור להשתמש בפולי קפה, הפסיקו את פונקציית הקפה הטחון על ידי לחיצה על אייקון  B4 (איור 8).

- 1: הערה: לעולם אין להכניס קפה טחון בזמן המכשיר כבוי, אחרת הוא עלול להתפזר בחלק הפנימי של המכשיר.
- 2: הערה: לעולם אין להכניס מעל כף מדידה אחת, אחרת המכונה לא תכין קפה.
- 3: הערה: השתמשו בכף המדידה המסופקת בלבד.
- 4: הערה: הכניסו אך ורק קפה טחון שמיועד למכנות אספרסו למשפך.
- 5: הערה: אם הכנסתם יותר מכף מדידה אחת של קפה טחון והמשפך נסתם, דחפו את הקפה למטה עם סכין (איור 21). לאחר מכן הוציאו ונקו את יחידת הכנת הקפה והמכונה כפי שמתואר בפרק "ניקוי יחידת ההכנה".





מזיגת מים חמים

- וודאו תמיד שהמכשיר מוכן.
- וודאו שפיית המים החמים במקומה (איור 6). מקמו מיכל מתחת לפייה.
- לחצו על אייקון  (B13) (איור 20). המכשיר מציג: "HOT WATER PRESS OK". לחצו על אייקון OK (B9) שוב והמים החמים נמזגים מפיית המים החמים למיכל מתחתיה. (אין למזוג מים חמים יותר מ-2 דקות רצוף). להפסקת מזיגה לחצו על אייקון  B13 או ESC (B6). המכשיר מפסיק מזיגה כאשר הכמות שנבחרה נמזגה.

שינוי כמות המים החמים

ברירת המחדל במכונה היא מזיגה אוטומטית של 200 מ"ל מים חמים.

לשינוי כמות זו פעלו כך:

- הניחו מיכל מתחת למכין הקפוצ'ינו (איור 5).
- לחצו על אייקון  B2 לכניסה לתפריט איור 15 או לחצו על אייקונים   (B7, B8) (איור 2) עד שמוצג "PROGRAM HOT WATER".
- לחצו OK (B9) לאישור.
- בחרו את כמות המים הרצויה על ידי לחיצה על אייקונים   (B7, B8). סרגל מדידה מראה את כמות המים שנבחרה.
- לחצו על OK לאישור או ESC (B6) לביטול.
- לחצו על אייקון ESC פעמיים (איור 18) כדי לצאת מהתפריט.
- המכשיר כעת מתוכנת עם ההגדרות החדשות ומוכן לפעולה.



הכנת קפוצ'ינו

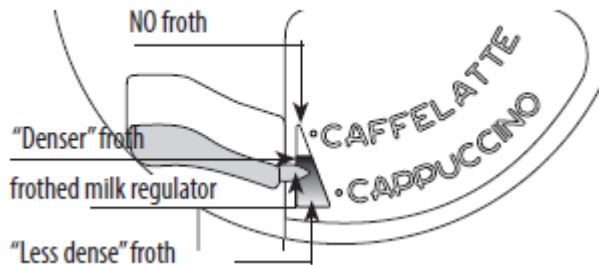

נ.ב.: קבעו את כמות הקפה הרצויה להכנת קפוצ'ינו דרך פונקציית "תוכנת קפוצ'ינו" בתפריט.

- בחרו את טעם הקפה שברצונכם להשתמש בו להכנת קפוצ'ינו על ידי לחיצה על אייקון  (B4).
 - הסירו המכסה ממיכל החלב
 - מלאו את מיכל החלב אם כ-100 גרם חלב לכל כוס קפוצ'ינו שברצונכם להכין. (איור 23)
 - אין לחצות את גבול כמות ה-MAX (כ-750 מ"ל) המסומנת על המיכל. רצוי להשתמש בחלב דל-שומן או חצי דל-שומן בטמפרטת מקרר (כ-5 מעלות צלזיוס).
 - וודאו כי צינור ההזנה מוכנס נכון אל תוך שוטף הגומי (איור 24) ואז סגרו את מכסה מיכל החלב.
 - מקם את ווסת החלב המוקצף (C1) בין המילים CAPPUCINO ו-CAFFELATTE על מכסה מיכל החלב. שמודפסות על מכסה מיכל החלב.
 - כמות הקצף יכולה להיות מכוונת על ידי הזזה של הווסת לכיוון המילה CAFE LATTE לקצף סמיך יותר. הזזתו לכיוון המילה CAPPUCINO תייצר קצף פחות סמיך.



- הסירו את פיית המים החמים וחברו את מיכל החלב לברז במקומה (איור 25).
- מקמו את פיית החלב כפי שמתואר באיור 26 והניחו כוס מספיק גדולה תחת פיות הקפה והחלב.
- לחצו על אייקון  (B12). מוצג CAPPUCINO ולאחר מספר שניות, חלב מוקצף יימזג מפיית החלב לכוס. הפסקת המזיגה הינה אוטומטית.
- לאחר מכן המכשיר מוזג את הקפה.
- עתה הקפוצ'ינו מוכן. המתיקו לפי הטעם ואם תרצו, תוכלו לפזר על הקצף קורט אבקת קקאו. הערה 1: בזמן הכנת הקפוצ'ינו מזיגה של חלב או קפה יכולה להפסק על ידי לחיצה על אייקון  (B12).







הערה 2: אם החלב במיכל נגמר לפני סיום מזיגת החלב המוקצף, הסירו את מיכל החלב והוסיפו חלב. חברו מחדש

ולחצו  (B12) להכנת קפוצ'ינו מחדש.

הערה 3: על מנת לוודא ניקיון מלא והיגיינה של מקציף החלב, תמיד נקו את המעגלים במכסה מיכל החלב אחרי סיום הכנת הקפוצ'ינו. "PRESS CLEAN" מהבהב על הצג.

- הניחו כלי מתחת לפיית החלב(איור 26).
- לחצו על כפתור CLEAN על המכסה (C3) ולחצו לפחות 5 שניות (איור 26) להתחלת פעולת הניקוי.
- המכשיר מציג הודעת "CLEANING" מעל סרגל התקדמות.
- יש להמשיך ללחוץ על כפתור ה-CLEAN עד שסרגל ההתקדמות מלא, סימן שתהליך הניקוי הסתיים.
- אחרי הניקוי, הסירו את מיכל החלב והניחו במקרר.
- אין להשאיר חלב מחוץ למקרר ליותר מ-15 דקות. הערה 4: לשינוי כמות הקפה או החלב המוקצף שהמכשיר מוזג אוטומטית לכוס, המשך כפי שמתואר בפרק "שינוי כמות קפה וחלב לקפוצ'ינו".

שינוי כמות הקפה

- לחצו על אייקון  B2 להכנס לתפריט. לאחר מכן השתמשו באייקונים   (B7,B8). (איור 2), עד שמוצג "PROGRAM CAPPUCINO".
- לחצו OK לאישור ואז   עד שיוצג "COFFEE FOR CAPUCCINO".
- לחצו OK שוב.
- בחרו את כמות הקפה הנדרשת ע"י לחיצה על אייקונים  . סרגל התקדמות מציג את כמות הקפה שנבחרה.
- לחצו OK לאישור, או ESC לביטול הפעולה.
- לחצו פעמיים על ESC (איור 18) לביטול הפעולה.

ניקוי

ניקוי מכונת הקפה

- אין להשתמש בחומרי ניקוי ממיסים או שוחקים לניקוי מכונת הקפה. לעולם אין לשטוף רכיב כלשהו של מכונת הקפה במדיח כלים.
- יש לנקות באופן תדיר את החלקים הבאים במכונה:
- מיכל עודפי הקפה(A4)
 - מגש הטפטוף
 - מיכל המים
 - פיות הקפה
 - משפך קפה טחון
 - חלל פנימי של המכונה, הנגיש לאחר פתיחת פתח השירות
 - יחידת ההכנה





ניקוי מיכל עודפי הקפה

בעת שמוצג "EMPTY WASTE COFFEE CONTAINER", יש לרוקן ולנקות את מיכל עודפי הקפה. לניקוי:

שינוי כמות קפה וחלב בקפוצ'ינו

ברירת המחדל של המכשיר היא למזוג קפוצ'ינו רגיל. כדי לשנות כמויות אלה המשיכו כך:

שינוי כמות החלב

- מלאו את מיכל החלב עד לרמה המקסימלית.
- לחצו על אייקון  (B2) לכניסה לתפריט ואז השתמשו באייקונים   (B7,B8) עד שמוצג "PROGRAM CAPPUCINO".
- לחצו על OK לאישור. מוצג "PROGRAM MILK".
- לחצו על OK שוב.
- בחרו את כמות החלב הדרושה ע"י אייקונים   (B7,B8). סרגל התקדמות מראה את כמות החלב שנבחרה.
- לחצו על OK לאישור או על ESC לביטול הפעולה.
- לחצו על ESC פעמיים כדי לצאת מהתפריט

ניקוי משפך קפה טחון
בדקו באופן תדיר (בערך פעם חודש), שמשפך הקפה הטחון לא נסתם (איור 21).



סכנה! לפני ביצוע כל פעולה של ניקוי, יש לכבות את המכונה על ידי המפסק הראשי (A23), ולנתקה משקע החשמל. לעולם אין לטבול את מכונת הקפה במים.

ניקוי החלל הפנימי של המכונה

1. בדקו באופן תדיר (בערך פעם בשבוע) שהחלל הפנימי של המכונה לא מלוכלך. במקרה הצורך סלקו את שאריות הקפה בעזרת ספוג.
2. סלקו את המשקעים בעזרת שואב אבק.

ניקוי יחידת ההכנה

יש לנקות את יחידת ההכנה לפחות פעם בחודש



חשוב! אין להוציא את יחידת ההכנה בזמן פעולת המכשיר. אין להשתמש בכוח לצורך הוצאת יחידת ההכנה.

1. ודאו כי המכונה כבויה באופן נכון (ראו "כיבוי המכשיר").
2. פתחו את פתח השירות (איור 16)
3. הוציאו את מגש הטפטוף ואת מיכל עודפי הקפה (איור 17).
4. לחצו את 2 כפתורי השחרור האדומים פנימה תוך משיכה של יחידת ההכנה החוצה (איור 31).



חשוב! אין להשתמש בנוזל שטיפה לניקוי יחידת ההכנה. זה יסיר את חומר הסיכה מהחלק הפנימי של הבוכנה.

5. השרו את יחידת ההכנה במים לכ-5 דקות ואז שטפו.
6. לאחר הניקוי, החזירו את יחידת ההכנה (A5) למקום על ידי החלקתה על התמך הפנימי ורתקו בתחתית, לאחר מכן דחפו את הסמל PUSH פנימה באופן המלא עד אשר הוא ננעל במקומו.

- פתחו את פתח השירות בקדמת המכשיר (איור 16), הוציאו את מגש הטפטוף (איור 17) ונקו.
- נקו את מיכל עודפי הקפה ביסודיות.



חשוב! בכל פעם שמוציאים את מגש הטפטוף, יש לרוקן את מיכל עודפי הקפה.

ניקוי מגש הטפטוף



חשוב! אם לא מרוקנים את מגש הטפטוף, המים עלולים לגלוש. זה יכול לגרום נזק למכונה. מגש הטפטוף מצויד במכוון מפלס (אדום) המצביע על מפלס המים בתוכו (איור 28). לפני שהמכוון מתחיל לבלוט ממגש הכוסות, יש לרוקן ולנקות את מגש הטפטוף. כדי להוציא את המגש:

- פתחו את פתח השירות (איור 16).
- הוציאו את מגש הטפטוף ואת מיכל עודפי הקפה (איור 17).
- נקו את מגש הטפטוף ואת מיכל עודפי הקפה (A4).
- החזירו למקום את מגש הטפטוף ואת מיכל עודפי הקפה.
- סגרו את פתח השירות.

ניקוי מיכל המים

1. נקו את מיכל המים באופן תדיר (בערך פעם בחודש) בעזרת מטלית לחה וקצת נוזל שטיפה עדין.
2. סלקו את כל השאריות של נוזל השטיפה.

ניקוי הפיות

1. נקו את הפיות מעת לעת בעזרת ספוג
2. בדקו באופן תדיר, שהחורים בפיות הקפה לא נסתמו. אם יש צורך, סלקו שאריות קפה בעזרת קיסם.

1. סובבו את מכסה מיכל החלב בכיוון השעון ואז הסירו אותו.
2. הסירו את פיית החלב ואת צינור ההכנסה.

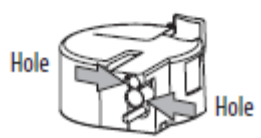
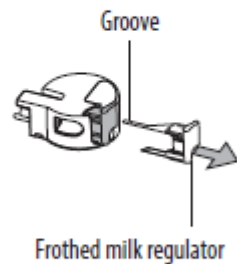
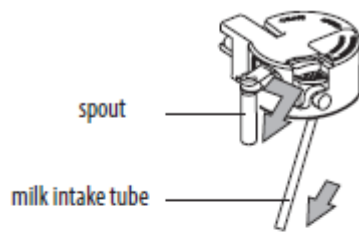

3. הסירו את ווסת הקצפת החלב על ידי משיכתו החוצה.
4. רחצו את כל הרכיבים ביסודיות בעזרת מים חמים ונוזל שטיפה עדין. וודאו שלא נשארו שאריות חלב בתוך החורים ובחריץ בצד הדק יותר של ווסת הקצפת החלב.
5. וודאו כי צינור ההכנסה והפייה לא נסתמו על ידי שאריות חלב.
6. החזירו למקום את ווסת הקצפת החלב, פיית החלב, ואת צינור ההכנסה.
7. החזירו למקום את מכסה מיכל החלב.

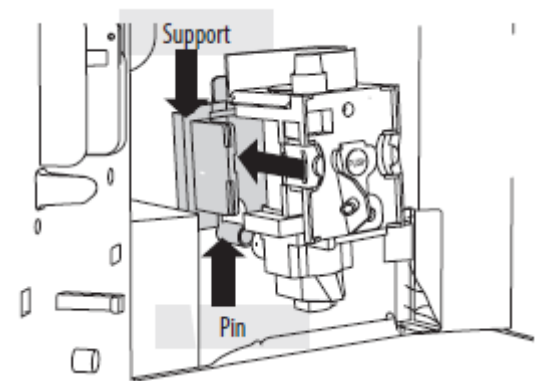

נ.ב.: אם יחידת ההכנה לא נכנסת למקומה בקלות, יש להתאימה למימדים הנכונים על ידי לחיצה חזקה מלמעלה ומלמטה כפי שמוצג באיור

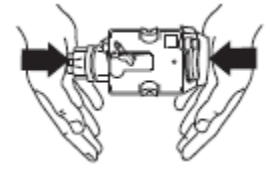

7. כשיחידת ההכנה נכנסה למקומה, וודאו כי 2 הכפתורים האדומים קפצו החוצה.

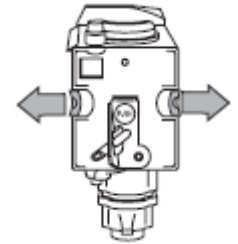

8. החזירו למקום את מגש הטפטוף ואת מיכל עודפי הקפה.
9. סגרו את פתח השירות.

ניקוי מיכל החלב



חשוב! יש לנקות את הצינורות במיכל החלב תמיד כשמכנינים חלב. אם יש עדיין חלב במיכל החלב, אין להשאירו מחוץ למקרר יותר זמן מהנחוץ. נקו את מיכל החלב כל פעם שהינכם מכינים חלב, כפי שמתואר בהערה 3 בפרק "עשיית קפוצ'ינו". כל הרכיבים מותרים לשטיפה במדף העליון של מדיח הכלים.



שינוי והגדרת פרמטרים בתפריט

כשהמכשיר מוכן לפעולה באפשרותכם להשתמש בתפריט הפנימי על מנת לעדכן את הפרמטרים הבאים:

- בחירת שפה
- שטיפה
- טיימר כיבוי
- הגדרת שעות
- טיימר הדלקה
- שינוי טמפרטורה
- קשיות המים
- תכניות קפה
- תכניות קפוצ'ינו
- תכניות מים
- הסרת אבנית
- חזרה לברירות מחדל
- סטטיסטיקה
- זמזום
- ניגודיות

הגדרת שפה

לשינוי שפה באמצעות הצג פעלו כך:

- לחצו על אייקון  (B2) לכניסה לתפריט מופיע CHOOSE LANGUAGE.
- לחצו על OK
- לחצו על אייקונים   עד שהשפה המבוקשת תופיע על הצג.
- לחצו OK לאישור.
- לחצו ESC על מנת לצאת מהתפריט.





נ.ב.: אם בחרתם בשפה הלא נכונה, באפשרותכם להכנס לתפריט ישירות כדי לשנות את הפרמטר.

- לחצו  (B2) לפחות 7 שניות עד שהמכשיר מראה שפות שונות.

- בחרו את השפה לפי ההסבר בפרק "שימוש במכשיר בפעם הראשונה"





הדחה

פונקציה זו מאפשרת להשיג קפה חם יותר. כך עשו זאת:







- בהדלקת המכשיר, אם רוצים להכין כוס קפה קטנה (פחות מ-60cc), חממו את הכוס ע"י שטיפתו במים חמים.
- מצד שני, אם עברו יותר מ-2/3 דקות מאז הכנת הכוס האחרונה, לפני הכנת קפה חדש, יש לחמם את יחידת ההכנה ע"י כניסה לתפריט , לחיצה על אייקונים   לבחירת פונקציית "RINSING". לחצו OK. מוצג "RINSING... PLEASE CONFIRM". לחצו OK שוב. נתבו את המים אל מגש הטפטוף למטה, או לחילופין השתמשו במים למלא ולרוקן את הכוס המיועדת לקפה על מנת לחממה.

טיימר כיבוי

המכשיר מתוכנת כברירת מחדל לכיבוי אוטומטי 30 דקות לאחר סיום מציגת הקפה האחרון. על מנת לשנות פרק זמן זה פעלו כך:

- לחצו על אייקון  לכניסה לתפריט ואז על אייקונים   עד שמוצג "SHUT-OFF TIME".
- לחצו על OK
- לחצו על אייקונים   לקביעת הזמן שלאחריו יבצע המכשיר כיבוי אוטומטי(חצי שעה, שעה, שעתיים).
- לחצו OK לאישור.
- לחצו ESC ליציאה מהתפריט.





הגדרת שעות

- לחצו על אייקון  לכניסה לתפריט ואז על אייקונים   עד שמוצג "SET CLOCK".
- לחצו OK.
- השתמשו באייקונים   להגדרת השעה. לחצו OK לאישור.
- השתמשו באייקונים   להגדרת הדקות. לחצו OK לאישור.
- לחצו ESC ליציאה מהתפריט.

טיימר הדלקה

פונקציה זו נועדה להגדרת זמן שבו המכונה תדלק אוטומטית.

מאריזתו והכניסו אותו במלואו למים לכמה שניות. אז הוציאו אותו מהמים והמתינו כ-30 שניות(עד שהפס משנה צבע ויוצר ריבועים אדומים).

- הדליקו את המכשיר ע"י לחיצה על כפתור
 - לחצו על אייקון  לכניסה לתפריט ואז על אייקונים   עד שמוצג "WATER HARDNESS".
 - לחצו OK.
 - לחצו על אייקונים   עד שמספר על הצג שווה למספר ריבועים אדומים על הפס(לדוגמה אם ישנם 3 ריבועים אדומים על הפס, בחרו את ההודעה "WATER HARDNESS 3").
 - לחצו OK לאישור.
- כעת המכונה מתוכנתת להצביע על צורך בניקוי אבנית כשזה נדרש בפועל.

תכנות קפה

להנחיות לתכנות קפה, ראו פרק "שינוי כמות הקפה בכוס".

תכנות קפוצ'ינו

להנחיות לתכנות קפוצ'ינו ראו פרק "שינוי כמות חלב וקפה לקפוצ'ינו"

תכניות מים

להנחיות, ראו פרק "שינוי כמות המים החמים"

הסרת אבנית

















חשוב! כבדו את אזהרות הבטיחות של היצרן וכתבות על אריזת מסיר האבנית..



נ.ב. השתמשו רק במסיר האבנית שהומלץ על ידי היצרן. שימוש במסירי אבנית אחרים פוסל את תעודת האחריות. אי ביצוע הסרת אבנית לפי ההוראות, גם כן פוסלת את תעודת האחריות.

כשמוצג "PLEASE DESCAL!", נדרש לבצע הסרת אבנית למכונה. כך תעשו זאת:

- וודאו כי המכונה מוכנה לפעולה.
- לחצו על אייקון  לכניסה לתפריט ואז על אייקונים   עד שמוצג "DESCALE"

- וודאו שהשעון על המכשיר מכוון.
- לחצו על אייקון  לכניסה לתפריט ואז על אייקונים   עד שמוצג "START TIME".
- לחצו OK.
- לחצו על אייקונים   על מנת לקבוע את שעת ההדלקה האוטומטית. לאחר מכן לחצו OK לאישור.
- לחצו על אייקונים   על מנת לקבוע את דקת ההדלקה האוטומטית. לאחר מכן לחצו OK לאישור.
- לחצו על אייקונים   להפעלת פונקציית הדלקה אוטומטית עד שמוצג "AUTO START".
- מוצג "AUTO START PLEASE CONFIRM" לחצו על OK. סמל מופיע על הצג.
- לחצו על ESC ליציאה מהתפריט.
- על מנת לבטל את פונקציית ההדלקה האוטומטית לחצו על אייקון  ואז על אייקונים   עד שמוצג "AUTO START PLEASE CONFIRM". לחצו על OK. מוצג "PLEASE CONFIRM". לחצו על ESC לביטול. הסמל נעלם מהצג. לחצו ESC שוב ליציאה מהתפריט.

שינוי טמפרטורה

לשינוי טמפרטורת הקפה פעלו כך:

- לחצו על אייקון  ואז על אייקונים עד שמוצג "TEMPERATURE".
- לחצו OK.
- לחצו על אייקונים   כדי לבחור את הטמפרטורה הרצויה (נמוכה, בינונית, גבוהה).
- לחצו OK לאישור.
- לחצו ESC ליציאה מהתפריט.

קשיות המים





תקופת פעולה של המכונה יכולה להיות מוארכת, וניקוי אבנית נדרש בתדירות נמוכה יותר באמצעות תכנותה על בסיס כמות אמיתית של גיר במים. כך תעשו זאת:

- הוציאו את פס ה"TOTAL HARDNESS TEST STRIP" המחובר לספר הוראות זה

- לחצו OK לשחזור ברירות המחדל.

סטטיסטיקה

פונקציה זו מציגה סטטיסטיקה רלוונטית למכונה. להצגת סטטיסטיקה פעלו כך:



- לחצו על אייקון  לכניסה לתפריט, לאחר מכן לחצו על אייקונים   עד שמוצג "STATISTICS".
- לחצו על OK.
- לחצו על אייקונים   על מנת לוודא: כמות כוסות קפה וקפוצ'ינו שנעשו.
- כמה פעמים בוצע ניקוי האבנית במכונה.
- כמה קפוצ'ינו נעשה.
- סך כולל של מים שנמזגו בליטרים.
- לחצו ESC פעם אחת ליציאה מהפונקציה, או פעמיים ליציאה מהתפריט.

זמזום

תכונה זו, מדליקה או מכבה את הזמזום המופעל על ידי המכונה בכל פעם שאייקון נלחץ או אביזר כלשהו מוכנס או מוצא.







נ.ב. הזמזום מופעל כברירת מחדל

- לחצו על אייקון  (B2) לכניסה לתפריט ועל אייקונים   עד ש"BUZZER" מוצג.
- לחצו על OK. מוצג "BUZZER PLEASE".
- לחצו על ESC לביטול או OK להפעלת הזמזום.
- לחצו ESC ליציאה מהתפריט.

ניגודיות

על מנת להגביר או להקטין ניגודיות של הצג, פעלו כך:

- לחצו על אייקון  לכניסה לתפריט ואז על אייקונים   עד שמוצג "CONTRAST".
- לחצו OK.
- לחצו על אייקונים   עד אשר רמת ניגודיות רצויה נבחרה. סרגל התקדמות מראה את רמת הניגודיות שנבחרה.
- לחצו על OK לאישור.
- לחצו על ESC פעם אחת ליציאה מהפונקציה או פעמיים ליציאה מהתפריט.

- לחצו על OK. הודעה "ADD DESCALER PLEASE CONFIRM" מוצגת.

- רוקנו את מיכל המים, שפכו את תכולת בקבוק מסיר האבנית אל מיכל המים, לפי הוראות היצרן שמופיעות על אריזתו, והוסיפו מים. מקמו מיכל בקיבולת של 2 ליטר מתחת לפיית המים החמים.
- לחצו על OK. מסיר האבנית יזרום מפיית המים החמים אל המיכל שמתחתיו. המכשיר מציג: "DESCALING".

- תוכנת הסרת האבנית תבצע אוטומטית סדרה של מזיגות והפסקות.

- לאחר כ-30 דקות יוצג "DESCALE COMPLETE PLEASE CONFIRM".

- לחצו על OK. מוצג "RINSING FILL TANK".

- רוקנו את את מיכל המים, שטפו אותו על מנת לסלק שאריות של מסיר האבנית, ואז מלאו אותו עם מים נקיים.

- החזירו למקום את מיכל המים המלא במים נקיים. הודעה "RINSING PLEASE CONFIRM" מוצגת.

- לחצו OK. מים חמים זורמים מהפייה למיכל שמתחתיה והודעה "RINSING" מוצגת.

- חכו עד שמוצג "RINSING COMPLETE PLEASE CONFIRM".

- לחצו שוב על OK. מוצג "DESCALE COMPLETE". ולאחר מכן "FILL TANK". מלאו שוב את המיכל עם מים נקיים.

- כעת תוכנית הסרת האבנית הסתיימה, והמכשיר מוכן להכנת קפה שוב.



- הערה: אם תוכנית הסרת האבנית הופסקה באמצע, יש לחזור על התהליך מחדש מתחילתו ועד סופו.



- **חשוב!** אי ביצוע של הסרת האבנית באופן תדיר, מבטלת את תועדת האחריות.

חזרה לברירות מחדל

אם שיניתם את ברירות המחדל, ניתן לחזור אליהן בצורה הבאה:

- לחצו על אייקון  לכניסה לתפריט ואז על אייקונים   עד שמוצג "RESET TO DEFAULT".

- לחצו על OK והמכשיר יציג "RESET TO DEFAULT PLEASE CONFIRM".

כיבוי המכשיר

בכל פעם שהמכשיר נכבה, הוא מבצע מחזור שטיפה אוטומטי שלא ניתן להתערב בו.



סכנת כוויות! בזמן שטיפה, כמות קטנה של מים חמים זורמת מפיות הקפה.

הימנעו ממגע עם נזתי מים.

לכיבוי המכשיר, לחצו על כפתור ON/OFF (A7). המכשיר מבצע את מחזור השטיפה ואז נכבה.



נ.ב.! אם לא מתכוונים להשתמש במכשיר לזמן ארוך, יש להעביר את מפסק הזרם הראשי שבגב המכשיר למצב 0 (A23).

מפרט טכני

מתח: 220-240V~50/60 Hz max. 10A

כוח נספג: 1350 וואט

לחץ: 15 בר

כיבולת מיכל המים: 1.8 ליטר

גודל אורך גובה אצומק: 411x455x594 מ"מ

משקל: 23/24 ק"ג

המכשיר תואם את הנחיות ה-EC הבאות:

- תקנת 1275/2008 EC להמתנה.
- מכשיר זה עומד בתקנת 1935/2004 EC על חומרים ושימושים מיועדים.

הודעות מוצגות

פתרון	סיבה אפשרית	ההודעה המוצגת
מלאו את המיכל במים ו/או הכניסו בצורה נכונה תוך דחיפה הכי פנימה ששאפשר.	מיכל המים ריק או שאינו ממוקם נכון.	FILL TANK!
סובבו את גלגל כוונון הטחינה קליק אחד לכיוון "7".	הטחינה עדינה מדי לכן מזיגת הקפה איטית מדי.	GROUND TOO FINE ADJUST MILL AND PRESS OK עם לסירוגין
הכניסו את המיכל ולחצו על OK. מוצג "WATER PRESS OK". לחצו על OK שוב. המכשיר שוב מוכן לפעולה	המיכל הוסר בזמן מזיגה.	GROUND TOO FINE ADJUST MILL AND PRESS OK עם לסירוגין וּאז FILL TANK
רוקנו את מיכל עודפי הקפה, נקו, והחזירו למקום. חשוב: אם מוציאים את מגש הטפטוף, מיכל עודפי הקפה חייב להיות מרוקן. אם הדבר לא נעשה, כשתכינו את כוסות הקפה הבאות, מיכל עודפי הקפה עלול להתמלא מעל המצופה ולסתום את המכונה.	מיכל עודפי הקפה מלא או שעברו מעל 3 ימים מאז הכנתם קפה (תכונה זו מבטיחה את ההיגיינה של המכונה).	EMPTY WASTE COFFEE CONTAINER
פתחו את דלת השירות והכניסו את מיכל עודפי הקפה.	אחרי ניקוי, מיכל עודפי הקפה לא הוחזר למקומו.	INSERT WASTE COFFEE CONTAINER
הוציאו את המכשיר והכניסו קפה טחון אל המשפך. רוקנו את המשפך בעזרת סכין כפי שמתואר בפרק "ניקוי משפך קפה טחון".	אופציית "קפה טחון" נבחרה מבלי שהוכנס קפה טחון למשפך. המשפך (A21) נסתם.	INSERT PRE-GROUND COFFEE
יש לבצע את פעולת הסרת האבנית כפי שתוארה בפרק "הסרת אבנית" בהקדם האפשרי.	יש להסיר אבנית במכונה.	PLEASE DESCALE!
בחרו בטעם עדין יותר, או הורידו את כמות הקפה הטחון, ואז עשו קפה בשנית.	השתמשתם ביותר מדי קפה.	LESS COFFEE
מלאו את מיכל פולי הקפה.	נגמרו פולי הקפה.	FILL BEAN CONTAINER
החזירו למקום את יחידת ההכנה כפי שמתואר בפרק "ניקוי יחידת ההכנה".	יחידת ההכנה לא הוחזרה למקומה לאחר ניקוי.	INSERT BREWING UNIT
סגרו את פתח השירות.	פתח השירות פתוח.	CLOSE DOOR
נקו את החלל הפנימי ביסודיות כפי שמתואר בפרק "ניקוי ותחזוקה". אם ההודעה מוצגת גם אחרי הניקוי צרו קשר עם שירות הלקוחות.	החלל הפנימי של המכשיר מאד מלוכלך.	GENERAL ALARM!

פתרון בעיות

להלן רשימה של תקלות אפשריות. אם הבעיה לא נפתרה לפי הפתרון המוצא, צרו קשר עם שירות הלקוחות.

בעיה	סיבה אפשרית	פתרון
הקפה לא חם.	הכוסות לא מחוממים. יחידת ההכנה התקררה כי עברו 2-3 דקות אחרי עשיית כוס קפה אחרונה. הטמפרטורה הוגדרה לערך נמוך מדי.	חממו את הכוסות על ידי שטיפה במים חמים. תרם הכנת קפה, חממו את יחידת ההכנה על ידי בחירת פונקציית "RINSING" בתפריט. שנו את הטמפרטורה (ראו פרק "שינוי טמפרטורת הקפה").
הקפה לא מוקרם מספיק.	הקפה נטחן גס מדי. סוג קפה לא נכון.	סובבו את גלגל כוונון הטחינה קליק אחד נגד כיוון השעון לכיוון "1" בזמן שמתחנת הקפה פועלת (איור 14). השתמשו בסוגי קפה המתאימים למכונות אספרסו.
הקפה נמזג לאט מדי טיפה אחר טיפה.	הקפה נטחן עדין מדי.	סובבו את גלגל כוונון הטחינה קליק אחד עם כיוון השעון לכיוון "7" בזמן שמתחנת הקפה פועלת (איור 14). המשיכו קליק בכל פעם עד מזיגה משביעת רצון. תוצאה נראית לעין רק לאחר עשיית 2 כוסות.
הקפה נמזג מהר מדי.	הקפה נטחן גס מדי.	סובבו את גלגל כוונון הטחינה קליק אחד נגד כיוון השעון לכיוון "1" בזמן שמתחנת הקפה פועלת (איור 14). הימנעו מלסובב את גלגל כוונון הטחינה באופן מוגזם. אחרת בבחירת הכנת 2 כוסות יחד, הקפה עלול להימזג טיפה אחר טיפה. התוצאה נראית לעין רק לאחר הכנת 2 כוסות.
הקפה לא יוצא מאחת הפיות.	הפיות חסומות.	נקו את הפיות עם קיסם (איור 27).
הקפה יוצא מאיזור פתח השירות, במקום מאחת הפיות.	החורים בפיות נסתמו עם אבק קפה יבש. מוליך הקפה בתוך פתח השירות חסום ולא יכול לפנות.	במידת הצורך, סלקו שאריות קפה בעזרת קיסם, ספוג או מברשת מטבח נוקשת זיפים. (איור 23) נקו ביסודיות את מוליך הקפה (A3), במיוחד סביב הצירים.
יוצאים מים מהפיות במקום קפה.	הקפה הטחון חסום במשפך (A21).	נקו את המשפך (A27) עם מזלג עץ או פלסטיק, נקו את החלל הפנימי של המכונה.
החלב לא יוצא מפיות החלב.	צינור הכנסה הוצא או לא הוכנס, כראוי.	החזירו את צינור ההכנסה (C4) למקומו באטם הגומי במכסה מיכל החלב (איור 24).
החלב לא מוקצף מספיק.	מכסה מיכל החלב מלוכלך. ווסת חלב מוקצף לא ממוקם נכון.	נקו את מכסה מיכל החלב כפי שמתואר בפרק "ניקוי מיכל החלב". יש לכוונו לפי ההוראות בפרק "הכנת קפוצ'ינו".
החלב מכיל בועות ומותז מפיות החלב.	החלב לא קר מספיק או לא רזה/חצי רזה. ווסת חלב מוקצף לא מכוון נכון.	מומלץ להשתמש בחלב רזה/חצי רזה בטמפרטורת מקרר (כ-5°C). אם התוצאה עדיין מאכזת, נסו מותג חלב אחר. הזיזו את ווסת החלב המוקצף קצת לכיוון המילה "CAFFELATTE" (ראו פרק "הכנת קפוצ'ינו").
	מכסה מיכל החלב מלוכלך.	נקו את מכסה מיכל החלב כפי שמתואר בפרק "ניקוי מיכל החלב".

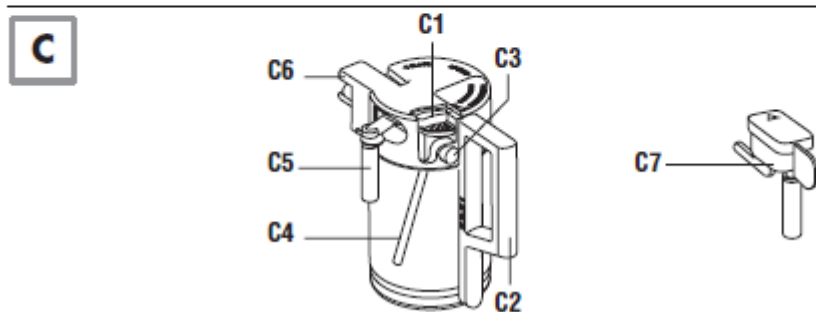
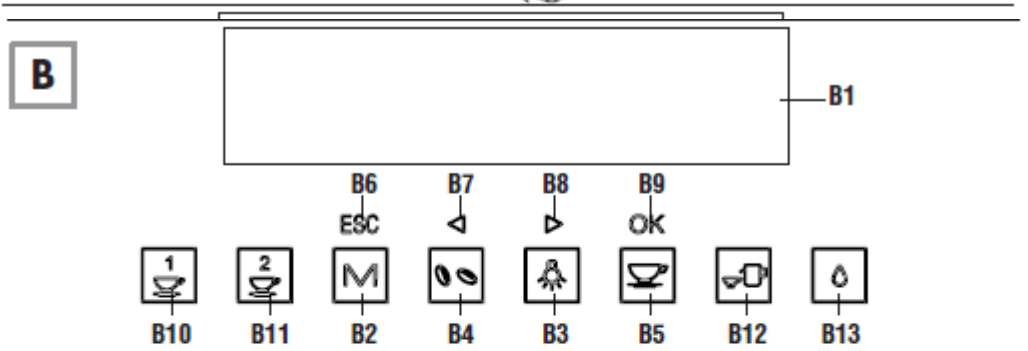
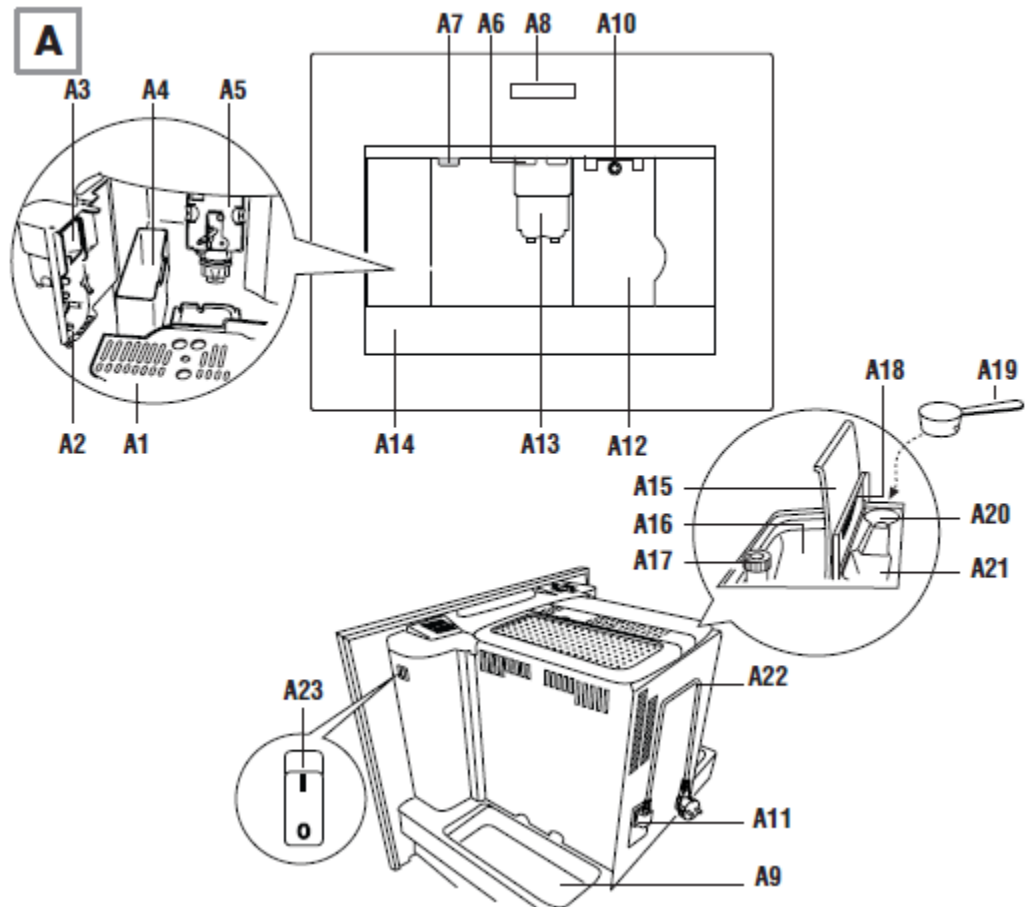

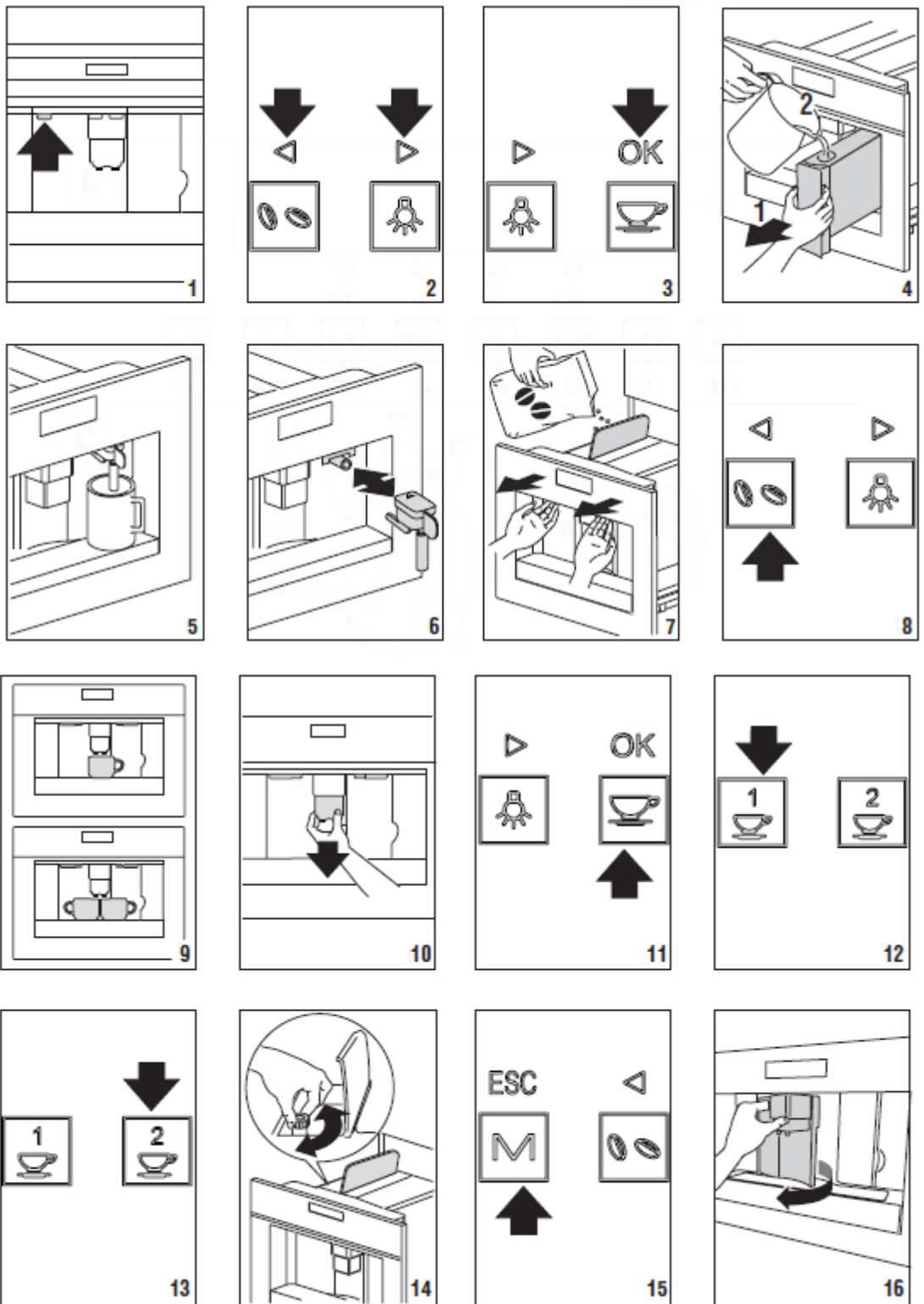

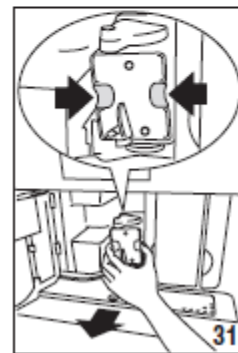
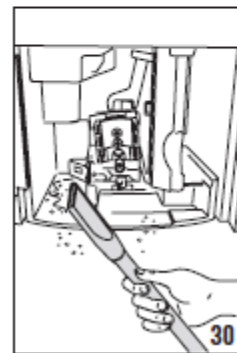
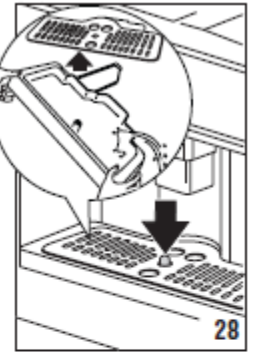
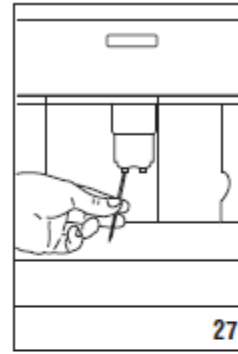
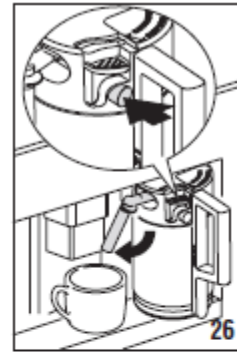
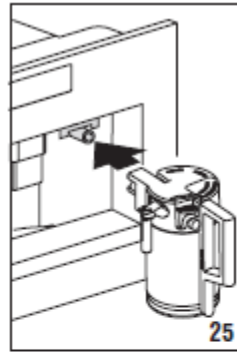
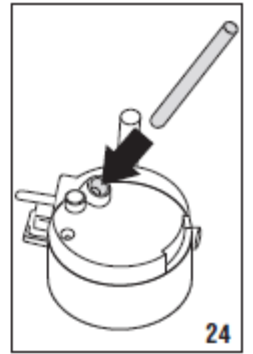
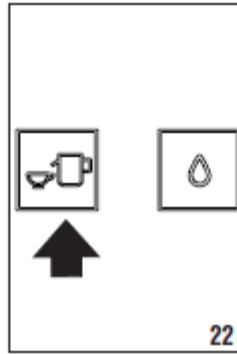
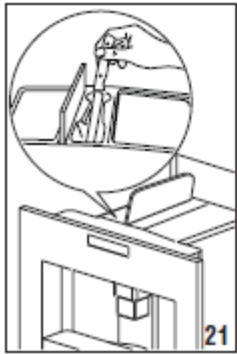
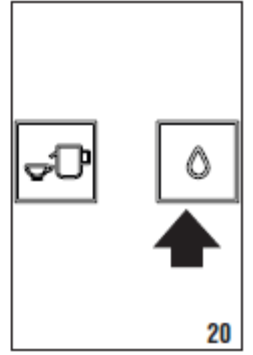
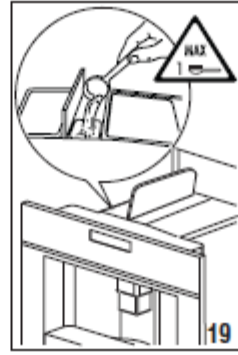
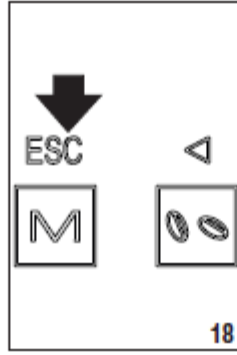
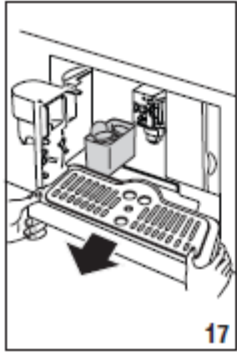



Küppersbusch

Küppersbusch Hausgeräte GmbH

Postfach 10 01 32, D-45801 Gelsenkirchen,
Küppersbuschstraße 16, D-45883 Gelsenkirchen
Telefon: (0209) 401-0, Telefax: (0209) 401-303
www.kueppersbusch.de

Teka Austria GmbH

Eitnergasse 13, A-1230 Wien
Telefon: (01) 86680-15, Telefax: (01) 86680-50
www.kueppersbusch.at



5713230751.06.16