



קופר יבוא 1992 בע"מ <sup>בס"ד</sup>

הוראות הפעלה  
לתנור מיקרוגל

**Kuppersbusch**

**EMWK 6260.0**

**Kupper**



**Küppersbusch**

**משוקי**

רח' המלאכה 4 אזור התעשייה החדש ראש העין 48091 טל. 03-9381695 פקס. 03-9381696  
4 HAMELACHA ST. NEW INDUSTRIAL AREA ROSH-HAAYIN CODE 48091, TEL. 03-9381695, FAX. 03-9381696

## זהירות

**קרינת גלי מיקרו. אין להיחשף לקרינה ממחולל גלי מיקרו או מחלקים אחרים המוליכים אנרגית גלי מיקרו!**

### **אמצעי זהירות למניעת חשיפה מסוכנת לקרינת מיקרוגל**

1. אין לבטל מפסקי הביטחון בדלת מכון שביטולם יגרום להפעלת התנור כאשר הדלת פתוחה. הפעלת התנור בדלת פתוחה עלולה לגרום לחשיפה מזיקה לגלי מיקרו.
2. אל תניחו חפצים כלשהם בין חזית התנור לבין הדלת, ואל תאפשרו לשאריות לכלוך וחומרי נקיון להצטבר על משטחי האטימה.
3. אל תפעילו את התנור אם נגרם לו נזק כלשהו. הקפידו במיוחד שדלת התנור תיסגר היטב ושלא נגרם נזק לחלקים הבאים:
  - א. דלת (מעוקמת).
  - ב. צירים ותפסים (שבורים או רופפים).
  - ג. אטמי הדלת ומשטחי האטימה.

### **4. התנור לא יכוון או יתוקן אלא ע"י איש שירות מוסמך בלבד!**

אם פתיל הזינה ניזוק, כדי להימנע מסכנה, החלפתו תיעשה אך ורק ע"י טכנאי מורה מטעם היבואן

## **חיבור לרשת החשמל**

- וודאו חיבור התנור להארקה. במקרה של קצר חשמלי הארקה תפחית סכנת התחשמלות. התנור מצויד בכבל, שיש לו תיל הארקה ותקע מאורק.
- אזהרה חמורה - שימוש בתקע פגום עלול לגרום סכנת התחשמלות.**
1. חברו את התנור המיקרוגל ישירות לשקע המאורק בהארקה תקינה, ומוגן בנתיך של 16 אמפר לפחות.
  2. וודאו קיום הארקה תקינה למכשיר בכל עת. בשום מקרה אל תפרקו את פין ההארקה מתקע החשמל.
  3. כדי למנוע סיכונים בטיחותיים אל תשתמשו בכבל מאריך, מפלג, מתאם וכיו"ב, ואל תפעילו את התנור כאשר נגרם נזק כלשהו לכבל החשמל או לתקע.
  4. החלפת כבל החשמל או התקע תבוצע ע"י טכנאי החברה בלבד.

## **הפרעות רדיו**

תנורי מיקרוגל עלולים לגרום להפרעות בקליטת רדיו, טלוויזיה או ציוד דומה. הפרעות תוכלו למנוע או לצמצם על ידי:

1. ניקוי הדלת, האטמים ומסגרת התנור.
2. הרחקת הרדיו, הטלוויזיה וכיו"ב, ככל שניתן מתנור המיקרוגל.
3. מקמו את תנור המיקרוגל כך שהפרעות למקלטים תהינה מזעריות.
4. חברו את התנור לשקע או לקו חשמל נפרד מהקו אליו מחוברים המקלטים.

## לפני הפנייה לשרות

### אם התנור אינו מתפקד כלל,

1. וודאו שהתנור מחובר כהלכה לרשת החשמל. אם הוא לא מחובר היטב, הוציאו את התקע משקע החשמל, המתו 10 שניות וחברוהו שוב.
2. וודאו שאין הפסקת חשמל ובדקו את הנתיד בלוח החשמל. אם הכל כשורה, בדקו שמתח חשמלי מגיע לשקע החשמל בעזרת מכשיר חשמלי אחר.
3. וודאו שלוח הפיקוד מתוכנת נכון והטיימר מכוון.
4. וודאו שהדלת סגורה כהלכה, רק כך אנרגית גלי המיקרו תשאר בתנור.

**אם התקלה לא מופיעה ברשימה, אל תנסו לתקן את התנור בעצמכם. הביאו את המיקרוגל לתחנת השרות של קופר יבוא בע"מ הקרובה למקום מגורכם.**

## התקנה

1. וודאו שלא נשארו בתנור חומרי אריזה.
2. **אזהרה:** בדקו את התנור לאחר הוצאתו מן האריזה וודאו שלא נגרם לו נזק כלשהו כמו למשל: דלת לא מכוונת או עקומה, אטמים מסביב לדלת פגומים, פגיעות בחלל הפנימי של התנור או בדלת, חורים בדלת או במעטפת החיצונית של התנור. באם התגלה פגם כלשהו אל תפעילו את התנור עד שייבדק ויתוקן על ידי איש שרות מוסמך.

## התקנה, חיבור לרשת החשמל, הפרעות רדיו

3. התנור כבד מאוד. יש להניח את התנור על משטח יציב ומאוזן המסוגל לשאת את משקל התנור והמזון המוכנס אליו.
4. הרחיקו את התנור ממקור חום גבוה, אדים, לחות או רטיבות.
5. פתחי האוורור, שבגב התנור, מאפשרים קירור וזרימת אויר לתא הבישול. בשום מקרה אין לחסום את פתחי האוורור וחובה להשאיר מרווח של כ- 20 ס"מ מעל התנור, כ- 5 ס"מ מדפנות הצד 1- 10 ס"מ מגב התנור, כדי לאפשר זרימת אוויר מספקת.
6. אל תפעילו את התנור ללא הצלחת המסתובבת, טבעת התמיכה המסתובבת וציר ההנעה, וודאו שהם ממוקמים כהלכה במקומם.
7. וודאו שכבל הזינה לא פגום ולא מונח לתחת לתנור, מעל מקור חום כלשהו או משטחים חדים.
8. שקע החשמל חייב להיות נגיש למקרה חירום.
9. אל תשתמשו בתנור מחוץ לבית.

## הוראות בטיחות חשובות

אזהרה - כדי להפחית סכנת כוויות, התחשמלות, שריפה, פציעה או חשיפה לאנרגיה גל מיקרו:

1. קראו את הוראות ההפעלה לפני השימוש בתנור המיקרוגל.
2. השתמשו בתנור המיקרוגל רק עבור המטרה לשמה הוא קיים, כמתואר בהוראות ההפעלה. אל תשתמשו בחומרים מאכלים, כימיקלים או בקיטור במכשיר זה. סוג תנור זה תוכנן במיוחד לחימום, בישול מזון ולא תוכנן לשימוש מסחרי או מעבדתי.
3. אל תשתמשו בתנור כשהוא ריק.
4. יש להשגיח מקרוב על ילדים המשתמשים בתנור.
5. אל תשתמשו בתנור המיקרוגל אם כבל החשמל או התקע פגומים, אם אינו פועל כשורה, ניזוק או נפל.
6. כדי לצמצם סכנת שריפה בתא התנור:  
א. אל תבשלו את המזון בעת בישול מזון בכלי נייר, פלסטיק או חומרים דליקים אחרים. הסירו חוטים וסוגרים משקיות לפני הכנסתן לתנור.  
אם פורצת שריפה בתא התנור, השאירו את הדלת סגורה, נתקו את התנור מרשת החשמל או נתקו את מפסק הזרם הראשי.
7. אזהרה: מוצרים מסוימים כגון ביצים שלמות ומכלים אטומים (כגון צנצנות זכוכית סגורות ובקבוקים לתינוק עם פטמה) עלולים להתפוצץ ואין לחמם בתנור מיקרוגל.
8. זכרו תמיד שהנוזלים בכלי הבישול חמים יותר מאשר הכלי עצמו.
9. חל איסור חמור לטגן מזון בשמן עמוק בתנור מיקרוגל. פעולות הטיגון עלולות לגרום נזק לרכיבי התנור וסכנת כוויות.
10. אל תבשלו ביצים בקליפתן, שכן הן עלולות להפוצץ. נקבו חלמון או חלבון ביצה לפני בישולם, כדי למנוע "התפוצצות". לעתים ביצה עלומה עלולה להתפוצץ תוך כדי בישולה. בשלו ביצים בכלי מיוחד המיועד לכך, והמתינו דקה לאחר הבישול לפני הסרת המכסה.
11. אל תבשלו מזון עטוף בקרום או קליפה, כגון חלמון ביצה, תפוחי אדמה, כבדי עוף וכדומה. נקבו אותם קודם לכן מספר פעמים במזלג.
12. טעמו בעצמכם את המזון לפני הגשתו, במיוחד אם הוכן עבור תינוק. מומלץ לא להגיש ישירות מהתנור את המזון/נוזל, אלא להמתין מספר דקות, ותוך כדי כך לערבב אותו, כדי שהחום חתפזר בתוכו בצורה שווה.
13. כלי הבישול עלולים להיות חמים מכיוון שהחום הנוצר במזון המבושל מקרין את החום לכלי הבישול. לכן, השתמשו בכפפות או בידית להוצאת כלי הבישול מהתנור.

## הוראות בטיחות חשובות

14. יש לבדוק ולוודא שכלי הבישול מתאים לשימוש בגלי מיקרוגל, כלי המתחמם מאוד בעת השימוש בו, לא מתאים לשימוש בתנור מיקרוגל.
  15. אל תבשלו מזון או פופ-קורן ישירות על צלחת הזכוכית המסתובבת. הניחו את המזון על/בתוך כלי מתאים.
- אזהרה: חל איסור חמור להסיר את מכסה התנור או לבצע פעולות תיקון או תחזוקה על ידי מי שלא הוסמך לכך על ידי היצרן או היבואן !

זהירות  
אנרגיית גלי מיקרוגל  
אין להסיר את המכסה

לפני השימוש יש לוודא שכלי הבישול מתאימים לשימוש בתנורי מיקרוגל.  
אם מגלים עשן, יש להשאיר את הדלת סגורה ולנתק את התנור מהזינה או להפסיק את הזינה

### עקרונות השימוש בגלי מיקרוגל

1. סדרו בזהירות את המזון. הניחו את החלקים העבים בכיוון החלק החיצוני של כלי הבישול.
2. הקפידו על זמני בישול נכונים. כווננו את זמן הבישול לזמן הקצר ביותר המתכון, ובמידת הצורך הוסיפו זמן בישול לאחר מכן. מזון המבושל יתר על המידה עלול לגרום להיווצרות עשן או להתלקחות אש.
3. כסו את המזון בעת הבישול. כיסוי המזון מונע נתזים ומסייע לבישול אחיד.
4. כדי לאפשר בישול מהיר ואחיד בגלי מיקרוגל, סובבו והפכו מספר פעמים מזון כמו למשל: המבורגר, עוף וכו'. כמו כן סובבו והפכו חלקי מזון גדולים למשל בשר צלי לפחות פעם אחת תוך כדי הבישול.
5. ערבבו מחדש מזון כמו למשל: כדורי בשר כשיחלוף חצי מזמן הבישול.

**לידיעתכם :** לאחר כיבוי התנור , המאוורר של התנור ממשיך לפעול עד שתא התנור מתקרר. רעש הפעולה הינו חלק מהתהליך התקין של קרור תא התנור.

## כלים המיועדים לשימוש בתנורי מיקרוגל

### כלים המיועדים לשימוש בתנורי מיקרוגל

1. הכלים המתאימים ביותר לשימוש בגלי מיקרו הם כלים שקופים המיועדים לתנורי מיקרוגל. כלים אלו מאפשרים לקרני המיקרו לחדור דרכם ולחמם את המזון.
2. גלי מיקרוגל לא יכולים לחדור מבעד למתכות, ולכן אסור בתכלית האסור השימוש בכלי בישול או רדידים העשויים ממתכת.
3. אין להכניס מזון העטוף בנייר ממוחזר לתוך התנור, מכיוון שייתכן ובתוך הנייר נמצאים חלקיקי מתכת זעירים שחדרו לנייר בעת המיחזור ושעלולים לגרום לפריצת ניצוצות או התלקחות של אש.
4. כלים עגולים או אלפטיים עדיפים על מיכלים מרובעים או מלבניים מכיוון שהמזון בפינות נוטה להתחממות יתר.

### אזהרה: אין להכניס כלים מפלסטיק כאשר משתמשים בגריל.

הרשימה הבאה תאפשר לכם לבחור את הכלי המתאים לשימוש במיקרוגל:

| מיקרוגל | כלי הבישול מתאים לשימוש ב            |
|---------|--------------------------------------|
| כן      | זכוכית עמידה בחום                    |
| לא      | זכוכית לא עמידה בחום                 |
| כן      | כלים מקרמיקה עמידה בחום              |
| כן      | כלים מפלסטיק המיועדים לתנורי מיקרוגל |
| כן      | מגבות נייר                           |
| לא      | מגשי מתכת                            |
| לא      | מדפי מתכת                            |
| לא      | נייר אלומיניום, ומיכלי אלומיניום     |

## תיאור המיקרוגל:

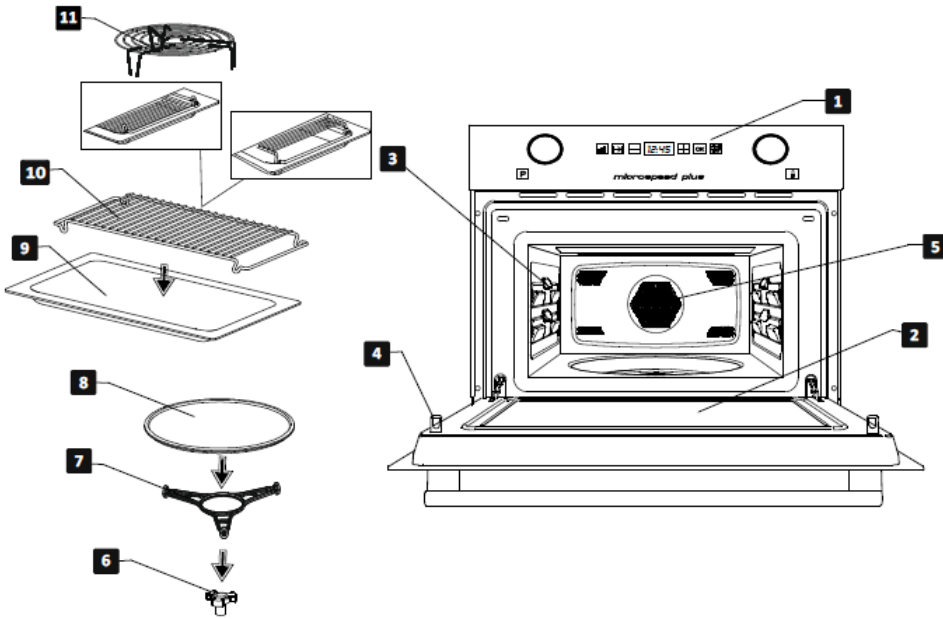

- 7. טבעת מסתובבת
- 8. צלחת מסתובבת
- 9. מגש זכוכית
- 10. רשת מלבנית
- 11. רשת הגבהה לגריל

- 1. לוח בקרה
- 2. חלון דלת זכוכית
- 3. תמיכה צדדית
- 4. תופסנים
- 5. יציאת אוויר חם
- 6. תמיכת צלחת מסתובבת

**חשוב ביותר:** הסימונים מודפסים על כפתורי הבוררים בחלק הקרוב למיקרו. על מנת לשמור לאורך זמן על הסימונים, יש להקפיד לאחוז בכפתור בעת שמסובבים אותו רק בחלק המשונן הרחוק מהסימונים. אין לנקות את הכפתור בחומר ניקוי חריף. בניקוי הכפתור יש להשתמש באזור הסימונים במטלית לחה ( רק מים ) בלבד.

## פנל ההפעלה:

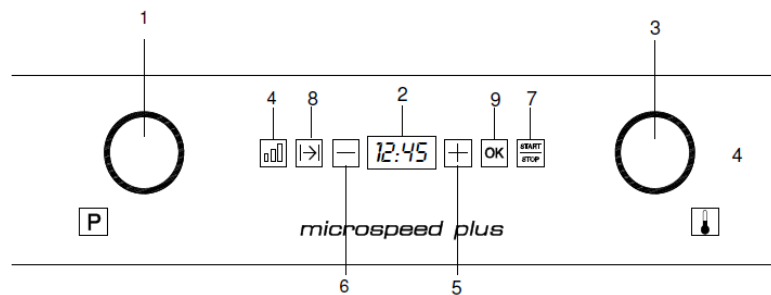

- 1. בורר פונקציות
- 2. תצוגה
- 3. בורר טמפרטורה
- 4. כפתור בורר עוצמה.
- 5. כפתור "+"
- 6. כפתור "-"
- 7. כפתור הפעלה/עצירה
- 8. כפתור משך זמן פעולה
- 9. כפתור אישור / נעילה להגנת ילדים

## תיאור הפונקציות:

| מאכלים   | עוצמת המיקרוגל | פעולות   |
|--|----------------|--|
| הפשרה איטית של מאכלים עדינים, השארת האוכל חם.  | 150 W          | מיקרוגל<br>           |
| בישול עם חום קטן, בישול אורז, הפשרה מהירה.   | 300 W          |  |
| התכת חמאה, חימום אוכל לתינוקות.  | 550 W          |  |
| בישול ירקות ואוכל, בישול וחימום בזהירות, חימום ובישול מנות קטנות של אוכל, חימום מאכלים עדינים. | 750 W          |  |
| בישול, וחימום מזון עתיר נוזלים   | 1000 W         |  |
| קליית אוכל.  | 150 W          | + מיקרוגל<br>גריל<br> |
| צליית עוף ובשר.  | 300 W          |  |
| אפיית עוגות ומאכלי גבינה.  | 550 W          |  |
| השתמשו בזהירות: האוכל עלול להישרף.   | 750 W          |  |
| השתמשו בזהירות: האוכל עלול להישרף.   | 1000 W         |  |
| צליית אוכל.  | ---            | גריל                |
|  | ---            | טורבו               |
|  | ---            | מיקרוגל +<br>טורבו  |
|  | ---            | גריל +<br>טורבו     |



## כיוונים והראות בסיסיים:

### כיוון השעה במיקרוגל

אחרי שהמיקרוגל שלכם מחובר לראשונה או לאחר הפסקת חשמל, ספרות השעות וסימון השעון מעל לספרות יהבהבו בצד כדי להראות שהזמן המוצג אינו מדויק.

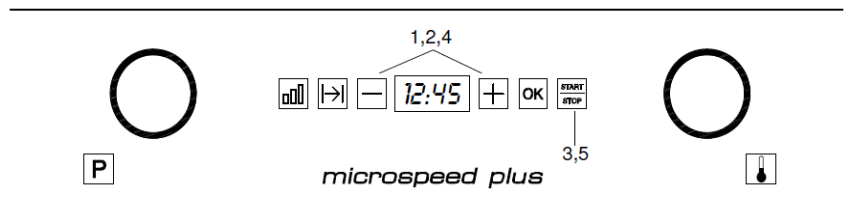

1. כווננו את השעה בעזרת לחיצות על כפתורי ה"-" או "+" עד אשר תופיע בצד השעה הנוכחית. לחצו על **כפתור ההפעלה** עד שספרות השעה יהבהבו (לא בהכרח כאשר חיברתם לראשונה או לאחר הפסקת חשמל).
2. לחצו על כפתורי ה "+" או ה "-" עד שספרות השעה יהבהבו (לחצו על סמל השעה עד שיהבהבו).
3. לחצו על **כפתור האישור** כדי לאשר את כיוון ספרות השעה.
4. לחצו על כפתורי ה "+" או ה "-" עד שספרות הדקות יהבהבו.
5. לחצו על **כפתור האישור** כדי לאשר את ספרות הדקות.

### נעילה בטיחותית

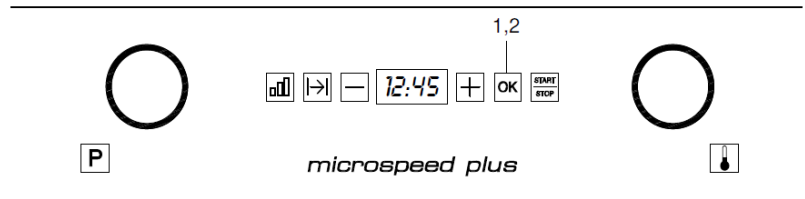

1. ניתן להסתיר את השעון באמצעות לחיצה על כפתור האישור למשך 3 שניות.
2. אם תרצו לראות את השעון על הצג, לחצו על כפתור האישור שוב למשך 3 שניות.

## הפעלות בסיסיות

### מיקרוגל

השתמשו בפונקציה זו לבישול וחימום ירקות, תפוז, אורז, דגים ובשר.

1. סובבו את **בוחר הפונקציה** למצב מיקרוגל . הסמלים של משך זמן הפעולה והעוצמה כמו גם הספרות - יחלו להבהב.
2. כווננו את **עוצמת המיקרוגל** הרצויה בעזרת כפתורי ה "+" וה "-" .
3. לחצו על **כפתור האישור**.
4. באמצעות כפתורי ה "+" וה "-" בחרו את **משך זמן הפעולה** הרצוי .
5. לחצו על כפתור האישור.
6. סובבו את בורר הטמפרטורה של המיקרוגל למצב הרצוי.
7. לחצו על **כפתור הפעלה/עצירה**. המיקרוגל יחל לפעול.

## גריל

השתמשו בפעולה זו להשחמת פני האוכל.

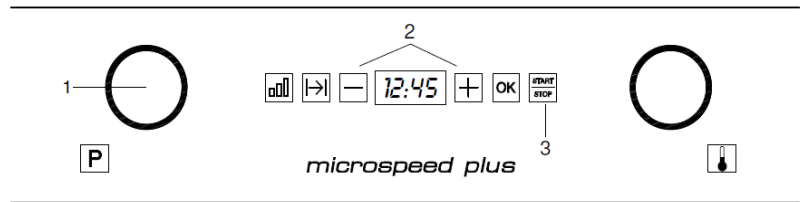

1. סובבו את **בוחר הפונקציה** למצב **גריל** . סמל משך זמן הפעולה והספרות יחלו להבהב.
  2. הספרות יבהבו. בחרו את הזמן הרצוי.
  3. לחצו על **כפתור ההפעלה**. תהליך הבישול יחל.
- אנא שימו לב: המצב של בורר המיקרוגל אינו משפיע על הפעולה.

## מיקרוגל + גריל

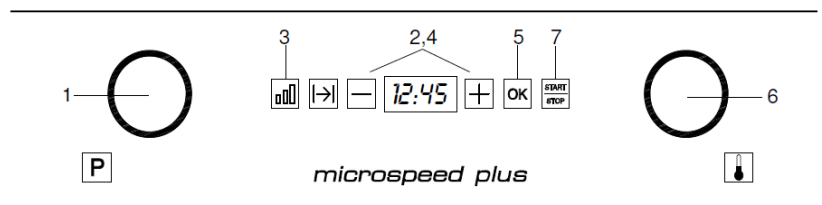

השתמשו בפעולה זו לבישול לזניה, עוף, תפוזים אפויים ופשטידות.

1. סובבו את **בוחר הפונקציות** אל מצב **מיקרוגל + גריל** . הסמלים של משך זמן פעולה ועוצמה כמו גם הספרות - יחלו להבהב.
2. כוונו את עוצמת המיקרוגל הרצויה בעזרת כפתורי ה "+" וה "-" ..
3. לחצו על **כפתור אישור**.
4. באמצעות כפתורי ה "+" וה "-" בחרו את זמן הפעולה הרצוי.
5. לחצו על **כפתור האישור**.
6. סובבו את בורר הטמפרטורה של המיקרוגל למצב הרצוי.
7. לחצו על **כפתור הפעלה/עצירה**. המיקרוגל יחל לפעול.

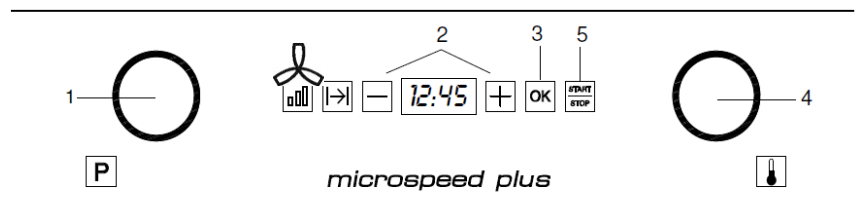

## טורבו



- סובבו את **בוחר הפונקציות** אל מצב **טורבו**.
1. בחרו את הטמפרטורה הרצויה בעזרת **בורר הטמפרטורה**.
  2. באמצעות כפתורי ה "+" וה "-" בחרו את **משך הזמן האפיה הרצוי**.
  3. לחצו על **כפתור ההתחלה**. תהליך הבישול יחל.
  4. בסיום לחצו על כפתור הכיבוי.

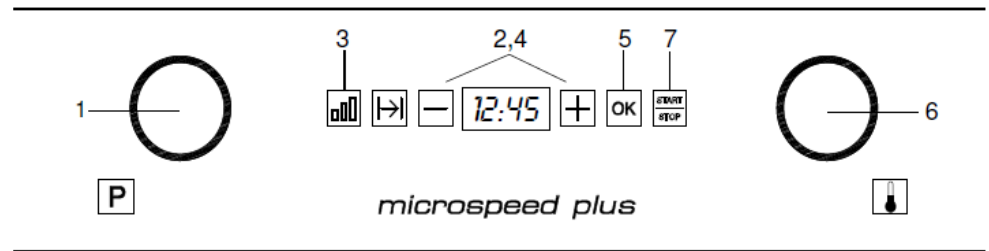

## מיקרוגל + טורבו

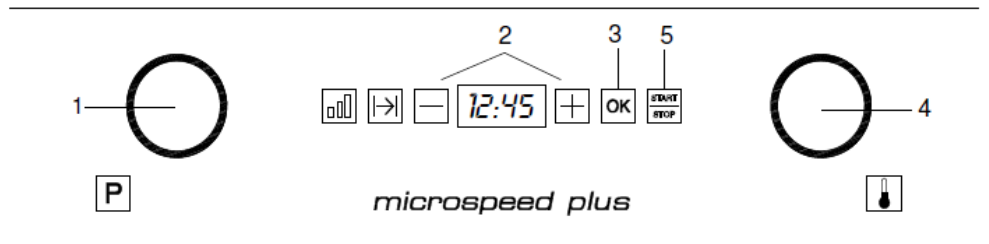

1. סובבו את **בורר הפונקציות** אל עמדת מיקרוגל + טורבו . הסמלים של משך זמן פעולה  ועוצמה  כמו גם הספרות - יחלו להבהב.
2. כווננו את עוצמת המיקרוגל הרצויה בעזרת כפתורי ה "+" וה "-".
3. לחצו על **כפתור אישור**.
4. באמצעות כפתורי ה "+" וה "-" בחרו את **משך זמן הפעולה הרצוי**.
5. לחצו על **כפתור אישור**.
6. סובבו את בורר הטמפרטורה של המיקרוגל למצב הרצוי.
7. לחצו על **כפתור הפעלה/עצירה**. המיקרוגל יחל לפעול.

## גריל + טורבו



1. סובבו את **בורר הפונקציות** אל עמדת גריל + טורבו . הסמלים של משך זמן הפעולה  ועוצמה  כמו גם הספרות - יחלו להבהב.
2. כווננו את עוצמת המיקרוגל הרצויה בעזרת כפתורי ה "+" וה "-".
3. לחצו על **כפתור אישור**.
4. סובבו את בורר הטמפרטורה של המיקרוגל למצב הרצוי.
5. לחצו על **כפתור הפעלה/כיבוי**. המיקרוגל יחל לפעול.

## עצירת מחזור בישול

אתם יכולים לעצור את תהליך הבישול בכל זמן באמצעות לחיצה על כפתור **עצירה** פעם אחת או באמצעות פתיחת דלת המיקרו. בשני המקרים:

- פעולת קרני המיקרו תיפסק מיידית.
  - הגריל יבטל פעולתו אך הוא עדיין יהיה חם מאוד. זהירות סכנת כוויה!
  - הטיימר עוצר אוטומטית, מציג את זמן הפעולה שנשאר עדיין. אם תרצו, בזמן הזה תוכלו:
1. לסובב או לערבב את האוכל כדי להבטיח שהוא יהיה מבושל באופן שווה.
  2. לשנות את הפרמטרים של התהליך.
- כדי להמשיך מחדש את התהליך, סגרו את הדלת ולחצו על כפתור **הפעלה/עצירה**.

## **שינוי פרמטרים**

הפרמטרים של הפעולות:

- שינוי הזמן (באמצעות כפתורי ה "+" וה "-" )
- שינוי הפונקציה ( בעזרת בורר הפונקציות)
- שינוי העוצמה ( בעזרת בורר רמת עוצמת המיקרוגל)

ניתנים לשינוי במהלך פעולת המיקרוגל או כאשר תהליך הבישול הופסק ע"י סיבוב הכפתור המתאים לערך החדש.

## **ביטול מחזור הבישול**

אם אתם רוצים לבטל את תהליך הבישול לחצו פעמיים על **כפתור הפעלה/עצירה**.

## **סיום מחזור הבישול**

בסיום התהליך תשמעו 3 צפצופים והצג יציג את המילה "**End**" ( סיום).

## תחזוקה וניקוי התנור תקרת התנור

במידה ותקרת התנור מלוכלכת, ניתן להנמיך את הגריל בכדי להקל את תהליך הניקוי.

**כדי להימנע מסכנת כוויה, המתינו עד שהגריל יתקרר לפני שתנמיכו אותו.**

עקבו אחר ההוראות:

- 1.
2. סובבו את תמיכת הגריל ב-  $90^{\circ}$  (1).
3. הנמיכו בזהירות את הגריל (2). אין להשתמש בכוח מופרז שכן עלול להיגרם נזק.
4. לאחר ניקוי התקרה, החזירו את הגריל (2) למקומו.

**כיסוי קרני המיקרו (3) הממוקם בתקרה חייב להישמר תמיד נקי.** שאריות אוכל שיצטברו על כיסוי קרני המיקרו עלולות לגרום נזק או לייצר ניצוצות ונזק לתא האפיה.

**אין להשתמש בחומרי ניקוי הגורמים שריטות או בחפצים חדים, ואין להשתמש במסיר שומנים או כל חומר חריף אחר.**

**למניעת סיכונים, אין להסיר את כיסוי קרני המיקרו.**

כיסוי המנורה (4) ממוקם בתקרת התנור וניתן בקלות להסירו על מנת לנקותו. יש להבריגו החוצה ולנקות אותו בעזרת מים ונוזל לשטיפת כלים.

### עזרים

יש לנקות את העזרים אחרי כל שימוש. במידה והם מאוד מלוכלכים, יש להשרותם במים תחילה ולאחר מכן לנקותם בעזרת מברשת או ספוג. את העזרים ניתן להדיח במדיח כלים.

ודאו כי הצלחת המסתובבת והתמיכה התואמת לה נקיות תמיד. אין להפעיל את התנור אלא אם כן הצלחת המסתובבת והתמיכה התואמת לה מונחות במקומן.

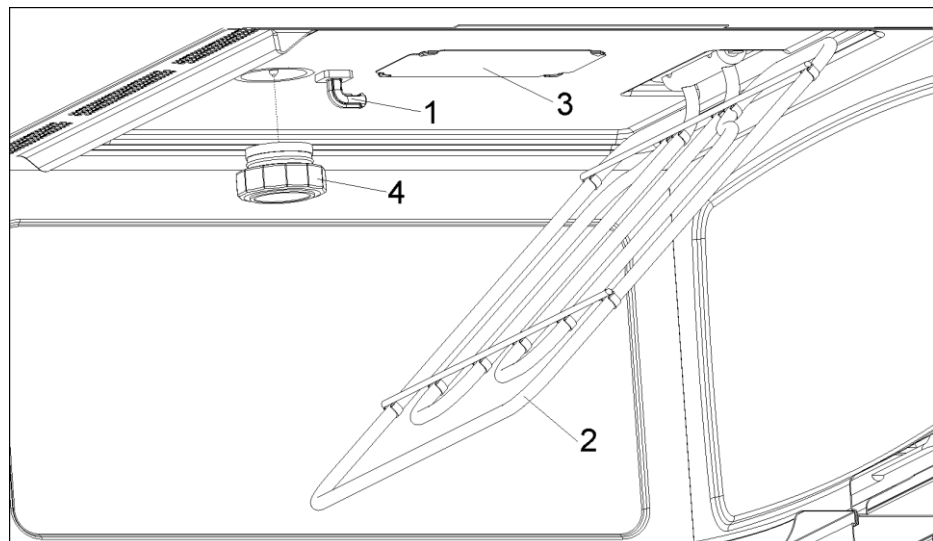

## ניקוי ותחזוקת תנור המיקרוגל

1. לפני תחילת פעולות ניקוי ותחזוקה כבו את התנור והוציאו את תקע החשמל מהשקע בקיר.
2. שימרו על ניקיון פנים התנור. נגבו במטלית לחה מזון שנשפך או ניתז על דפנות תא התנור אם התנור מלוכלך מאד, אפשר להשתמש בתמיסת מים חמים ונוזל ניקוי עדין. אין להשתמש בחומרי ניקוי חריפים גסים ושורטים.
3. את חלקי התנור החיצוניים יש לנקות בעזרת מטלית לחה. אין לאפשר למים לחדור מבעד לפתחי האורז, כדי למנוע נזק לרכיבים פנימיים.
4. להסרת שרידי מזון שניתז, נגב לעתים מזומנות בעזרת בד לח את חלון הדלת משני צדדיו ואת מסגרת הדלת.
5. אל תרטיבו את לוח הבקרה. נקו אותו במטלית רכה ולחה. אל תנקו את לוח הבקרה בעזרת חומרי ניקוי כלשהם. בעת ניקוי לוח הבקרה, השאירו את דלת התנור פתוחה, כדי שהתנור לא יופעל בטעות.
6. נגבו במטלית רכה אדים המצטברים על החלקים הפנימיים או החיצוניים של דלת התנור. אדים אלו נוצרים כאשר התנור מופעל בתנאי לחות גבוהים. תופעה זו אינה מעידה על פגם או תקלה כלשהי בפעולת המכשיר.
7. לעתים קרובות יש צורך להוציא את צלחת הזכוכית המסתובבת לצורך ניקוי. רחצו את הצלחת בתמיסת מים פושרים ונוזל ניקוי עדין או במדיח כלים.
8. את הטבעת המסתובבת ורצפת תא התנור נקו בקביעות כדי למנוע היווצרות רעשים. נקו את רצפת תא התנור בעזרת תמיסת מים פושרים ודטרגנט עדין, או בעזרת חומר לניקוי חלונות ויבשו. את הטבעת המסתובבת תוכלו לרחוץ במי סבון פושרים.
9. אדי בישול המצטברים בחלל הפנימי של התנור אינם משפיעים על פני השטח הפנימיים או על גלגלי הטבעת המסתובבת. כאשר תוציאו את הטבעת המסתובבת מרצפת התא לצורך ניקוי, החזירו אותה למקומה כהלכה.
10. כדי לנטרל ריחות מהתנור, הכניסו כוס מים לתוך קערה עם מיץ וקליפת לימון והפעילו את התנור למשך 5 דקות. נגבו את התנור ויבשו במטלית רכה.
11. כאשר יש צורך להחליף את נורת התנור, פנו לתחנת השירות.
12. את הנירוסטה רצוי לשמר בעזרת נירוסטון.

**חשוב ביותר:** הסימונים מודפסים על כפתורי הבוררים בחלק הקרוב למיקרו. על מנת לשמור לאורך זמן על הסימונים, יש להקפיד לאחוז בכפתור בעת שמסובבים אותו רק בחלק המשונן הרחוק מהסימונים. אין לנקות את הכפתור בחומר ניקוי חריף. בניקוי הכפתור יש להשתמש באזור הסימונים במטלית לחה ( רק מים ) בלבד.

# נירוסטון NIROSTON

לקולטי אדים, לתנורים, מקררים, לכריים, לדלתות הרמה

for STAINLESS STEEL

## ספריי מבריק ומגן על נירוסטה

מכיל חומרי הגנה מפני קורוזיה  
משאיר שכבת מגן על הנירוסטה



ניגן אהיש במנויו  
המשוקף לוצרי

**Küppersbusch**

קופרבוש

**smatic**

**FABER**

א/א במנו השיר

ניתן להזמין טלפונית אצל היבואן, המשלוח חינם.

03-9381695

ליוואל-

- ✓ קולטי אדים
- ✓ חיפויי קיר
- ✓ תנורים
- ✓ כריים
- ✓ דלתות הרמה למיקרו גל
- ✓ מקררים
- ✓ מדיחי כלים אינטגרליים (פנל נירוסטה)
- ✓ משטחי עבודה מנירוסטה
- ✓ מיקרוגל עם חזית נירוסטה

קופר יבוא בע"מ

**FABER**

**smatic**

**Küppersbusch**

משווקי