



קופר יבוא 1992 בע"מ <sup>בס"ד</sup>

הוראות הפעלה  
לתנור  
**Kuppersbusch**

EEB 6000.8

EEB 6100.8

EEB 6200.8

EEB 6150.8

EEB 6120

**Kupper**



**Küppersbusch** משוקי

רח' המלאכה 4 אזור התעשייה החדש ראש העין 48091 טל. 03-9381695 פקס. 03-9381696  
4 HAMELACHA ST. NEW INDUSTRIAL AREA ROSH-HAAYIN CODE 48091, TEL. 03-9381695, FAX. 03-9381696

## לפני שימוש ראשון

### ניקוי ראשוני

הרחק את האריזה, נקה את תא האפיה, התבניות, והמסילות עם מטלית לחה ומעט חומר ניקוי. תא עליון: סגור את דלת התנור, כוון את כפתור בורר מצבי הפעולה לחום עליון ותחתון. השאר את התנור פועל במשך 30 דקות ללא מזון. אווררו היטב את המטבח. תא תחתון: סגור את המגרה והפעל את התא במצב גריל כפול למשך 20 דקות, אווררו היטב את המטבח.

### שימו לב:

כאשר התבשיל מכיל אלכוהול, שימוש במצב טורבו עלול לשחרר ריח חמוץ למטבח. לכן כאשר המזון מכיל אלכוהול, רצוי להשתמש במצב אחר. (חום עליון ותחתון או אחר כלשהו).

### הוראות בטיחות

- \* יש לבצע חיבור לחשמל רק על ידי חשמלאי מוסמך, תוך הקפדה על כללי זהירות מתאימים.
- \* שקע התנור חייב להיות מחובר לארקה לפי הכללים של חברת החשמל.
- \* תנור קופרבוש נבנה תוך הקפדה על דרישות הבטיחות.
- \* טפל בתקלות התנור יבוצע רק ע"י טכנאי מורשה של חברת "קופר יבוא בע"מ"
- \* לפני כל טיפול בתנור יש לנתקו מהחשמל.
- \* שטח פני התנור מתחמם בזמן האפיה, יש להרחיק ילדים מהתנור.
- \* אל תחמם ארוחה בכלי סגור (סיר לחץ).
- \* אל תחמם חימום יתר נזלים המכילים אלכוהול מחשש להתלקחות.
- \* אזהרה! בפתיחת דלת התנור הזהר לבל יתפסו אצבעותיך בצידי הדלת או המגרה.
- \* יש להרחיק כבלים של מכשירים חשמליים מהתנור.
- \* אין לאחסן בתאים כל דבר היכול לגרום נזק במידה והתנור יופעל שלא במתכוון.
- \* יש להתנהג במשנה זהירות כאשר מטפלים בתנור חם.
- \* אין לרפד את התנור בנייר אלומיניום ואין להניח נייר אלומיניום בתחתית התא, נזק עלול להיגרם לציפוי האמאייל.
- \* שימוש בגריל עם דלת תנור סגורה.
- \* כתמי פירות הנוטפים מעוגה עלולים לגרום לכתמים קשים לניקוי.
- \* אין להשתמש בתנור לחימום הבית.
- \* חימום יתר של שומנים יכול להציתם, לכן בהכנת ארוחות עתירות שומן השאר את התנור תחת השגחה.
- \* אין להשתמש בכבל מאריך, יש לחבר את תקע התנור ישירות לשקע שבקיר בכל מקרה יש להזמין חשמלאי מוסמך על מנת להסדיר חיבור מתאים ובטוח.
- \* יש להפעיל את התנור אך ורק לפי הוראות השימוש.
- \* לפני ניקוי התנור חייבים לנתקו מזרם החשמל ע"י הוצאת התקע מהשקע ולהקפיד שהידיים יהיו יבשות וכן שהרצפה עליה עומדים תהיה יבשה (לא יחפים).
- \* הרחיקו את הילדים מהתנור בעת פעולתו.

### **אזהרה!!!**

- \* אין להניח נייר אלומיניום או תבנית אלומיניום בתחתית תא אפיה על האמאייל.
- ואין להניח סיר ישירות על האמאייל בתחתית תא האפיה.
- מצב זה יכול להחזיר את החום לתחתית התנור ולגרום נזק לארון.
- כמו כן יכול להיווצר נזק לאמאייל בתחתית תא האפיה. נזק זה אינו מכוסה בתעודת האחריות.
- \* יש להמנע משימוש בתבניות מבריקות (נירוסטה ואלומיניום) החזרת החום על ידי התבנית עלולה לפגוע בתהליך הבישול והאפיה כמו גם לאריך את התהליך.
- \* הרחיקו את הילדים מהתנור בעת פעולתו.

**אם פתיל הזינה ניזוק, כדי להימנע מסכנה, החלפתו תעשה ע"י טכנאי מוסמך מטעם היבואן בלבד.**

## תאור כללי

### דגם EEB 6000.8

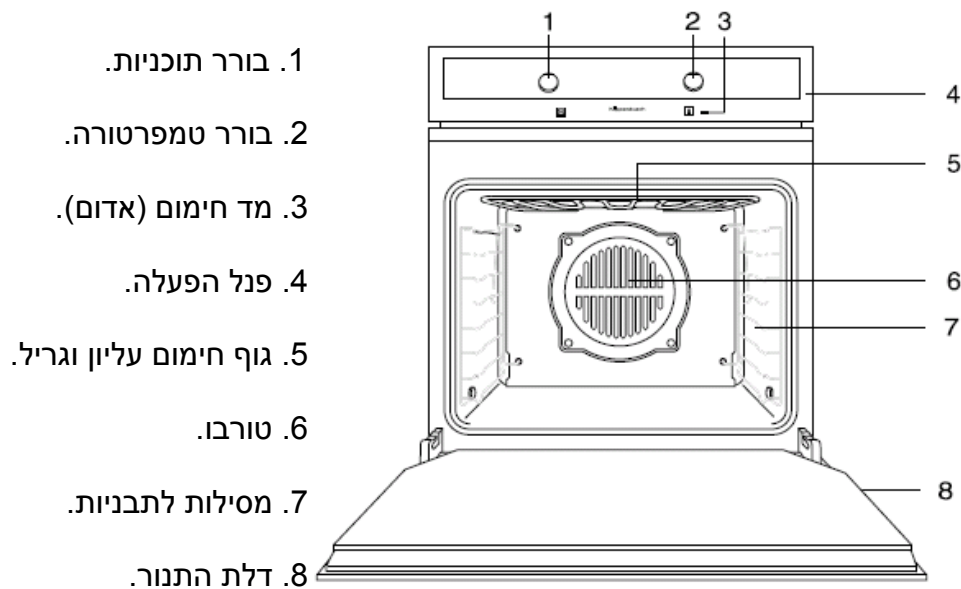

### דגמים EEB 6120 / EEB 6150.8 / EEB 6100.8



## דגם EEB 6200.8



1. בורר תוכניות.
2. כפתורי הפעלה לשעון אלקטרוני.
3. תצוגת שעון אלקטרוני.
4. מד חימום.
5. בורר טמפרטורה.
6. פנל הפעלה.
7. גוף חימום עליון וגריל.
8. טורבו.
9. מסילות לתבניות.
10. דלת התנור.

### כיוון השעון:

## דגמים EEB 6120 / EEB 6150.8 / EEB 6100.8

**התנור אינו פועל עד שהשעון מכוון.**  
 השעון חייב להיות מכוון לפני שהתנור יהיה בשימוש, כל פעם שמחברים את התנור לחשמל.  
 כאשר השעון לא מכוון, נורת הבקרה תהבהב ליד סמל השעון ⏰.

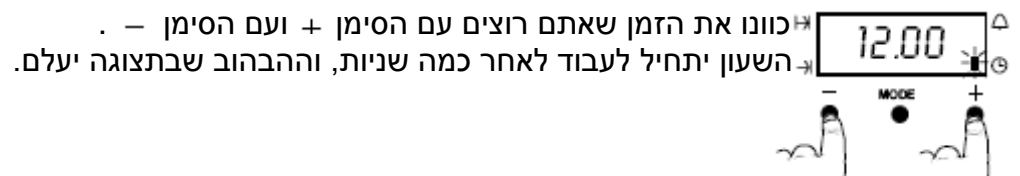

## דגם EEB 6200.8

**התנור אינו פועל עד שהשעון מכוון.**  
 השעון חייב להיות מכוון לפני שהתנור יהיה בשימוש, כל פעם שמחברים את התנור לחשמל.  
 אם יש לכוון את השעון, הצג יראה "0.00" מהבהב בתצוגה.

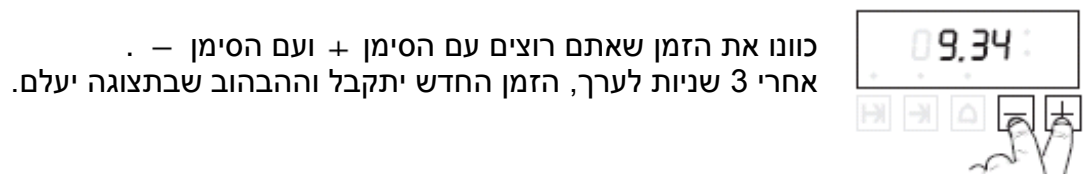

## שליטה ותצוגה של התנור

### בכל הדגמים:

A – בחירת מצב

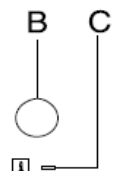

B – בקרת טמפרטורה











C – נורת ביקורת לחימום

### בחירת מצב האפייה והטמפרטורה

 קראו את הוראות הבטיחות לפני השימוש









#### כפתור מצבים A

בדגמים: EEB 6100.8, EEB 6150.8 ו- EEB 6200.8

1.  סגור.
2.  תאורה.
3.  אוויר קר להפשרה – בלי טמפרטורה מכוונת, לאוכל עדין, מופשר וקריר.
4.  טורבו לצלייה ואפייה – עם טמפרטורה מכוונת, לצלייה, אפייה ובישול בכמה דרגות.
5.  חום עליון תחתון – יש לחמם את התנור לפני, לאפייה וצלייה בדרגה אחת.
6.  חום תחתון – לשימוש באפיה של עוגות עשירות בנוזלים.
7.  חום עליון להשחמה.
8.  גריל - אידיאלי לכמויות קטנות (במרכז התבנית).
9.  גריל כפול – אידיאלי לכמויות גדולות כמו סטייקים, דגים, נקניקיות. אך גם להשחמת מנות.
10.  צלייה אינטנסיבית – לאפיית עוגות שטוחות וגדולות עם ציפוי עליון יבש (כגון ציפוי פירורים), צלייה צלייה אינטנסיבית של נתחי בשר גדולים ושל עופות גדולים כגון אווז או הודו.
11.  מצב פיצה – לאפיית לחמים, פיצות ועוגות עם נוזלים, הכנת שימורים.

#### כפתור מצבים A

בדגם: EEB 6000.8

1.  סגור.
2.  תאורה.
3.  חום עליון תחתון – יש לחמם את התנור לפני, לאפייה וצלייה בדרגה אחת.
4.  חום תחתון – לאפיה ראשונית של עוגות עשירות בנוזלים לשימוש באפיה של עוגות עשירות בנוזלים.
5.  חום עליון להשחמה.
6.  גריל - אידיאלי לכמויות קטנות (במרכז התבנית).
7.  גריל כפול – אידיאלי לכמויות גדולות כמו סטייקים, דגים, נקניקיות. אך גם להשחמת מנות.
8.  אוויר קר להפשרה – בלי טמפרטורה מכוונת, לאוכל עדין, מופשר וקריר.



9. טורבו לצלייה ואפייה – עם טמפרטורה מכוונת, לצלייה, אפייה ובישול בכמה דרגות

10. מצב פיצה – אפיית פיצה

11. מצב הפשרה ובישול – לאוכל מוכן קפוא, כדי לשמור ארוחות ועוגות קפואות.

## הפעלה וכיבוי של התנור

\* בדגמים: EEB 6100.8, EEB 6150.8 ו- EEB 6200.8: כפתורי הוויסות יכולים להיות משוקעים או בולטים. הם עוברים למצב בולט על ידי לחיצה קלה עם האצבע. שום פעולה לא יכולה להיעשות כאשר הכפתורים משוקעים.

### בכל הדגמים:

בחירת מצב הפעולה: סובבו את בורר המצבים (הכפתור מצד שמאל) לימין.

בחירת הטמפרטורה: סובבו את בורר הטמפרטורה (הכפתור בצד ימין) לימין.



כיבוי התנור: שני הכפתורים צריכים לעבור למצב "0".

## טיימר אלקטרוני – דגמים EEB 6100.8 ו- EEB 6150.8

כיוון/שינוי השעון בדגמים EEB 6100.8 ו- EEB 6150.8

השעון מוכרח להיות מכוון לפני השימוש בתנור או אחרי הפסקת חשמל. התנור לא יפעל עד שהשעון יכוון. כאשר השעון לא מכוון, נורת הבקרה תהבהב ליד סמל השעון ⌚

- כווננו את הזמן שאתם רוצים בעזרת "+" ו "-". השעון מתחיל לאחר כמה שניות וההבהוב נעלם.

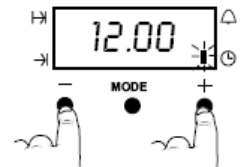

כדי לכוון את השעון מחדש המשיכו לפי ההוראות:

- לחצו על כפתור ה- MODE עד שנורת הבקרה ליד סמל השעון ⌚ תהבהב.



- כווננו את הזמן שאתם רוצים "+" ו "-". השעון מתחיל לאחר כמה שניות וההבהוב נעלם.

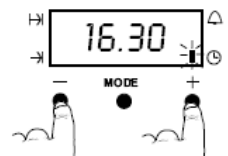

התאמת טיימר תזכורת בדגמים EEB 6100.8, EEB 6150.8

לאחר תפוגת הזמן שכוון, יישמע צליל. הטיימר לא יכבה את התנור. לחצו על כפתור MODE עד שנורת הבקרה ליד הסמל ⌚ תהבהב.

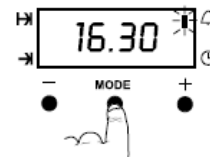

- השתמשו בכפתורי ה- "+" ו- "-" כדי לכוון את הזמן הדרוש בשעות ובדקות שאחריו זמזם הטיימר יישמע. לאחר זמן קצר ההבהוב יהפוך לאור רציף קבוע והזמן שכוון מראש יחל לרוץ.

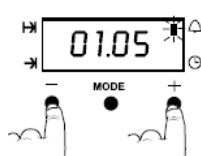

### כיוון זמן הבישול בדגמים EEB 6100.8, EEB 6150.8

לחצו על כפתור MODE עד שנורת הבקרה ליד הסימן  $\rightarrow$  תהבהב.

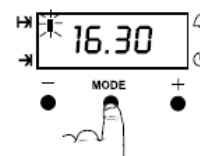

השתמשו ב- "+" ו- "-" כדי לכוון את הזמן הדרוש שלאחריו הטיימר יכבה אוטומטית את התנור. לאחר זמן קצר נורת הבקרה תואר בקביעות. הטיימר יציג את השעה המעודכנת.

לאחר 6 שניות הפונקציה תחל אוטומטית. לחיצה על כפתור MODE יציג את זמן הבישול הנוכחי שיכול להשתנות באמצעות כפתורי ה- "+" ו- "-".

בחרו את מצב החימום וכוונו את הטמפרטורה הרצויה.

התנור יכבה בעצמו ברגע שזמן כיוון הבישול יסתיים. צליל יישמע ונורת הבקרה תחל להבהב.

לחצו על כפתור כלשהו כדי לכבות את הצליל. התנור יידלק שוב.

אם הצליל לא יופסק ידנית, הוא יופסק אוטומטית לאחר כ-2 דקות.

- סובבו את כל האלמנטים של הבקרה ל-0 כדי לכבות את התנור.

### הדלקה וכיבוי אוטומטיים דגם EEB 6100.8, EEB 6150.8

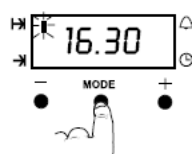

לחצו על כפתור MODE עד שנורת הבקרה ליד סמל משך זמן הבישול  $\rightarrow$  תהבהב.

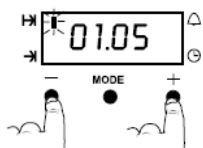

השתמשו בכפתורי ה- "+" ו- "-" כדי לכוון את זמן הבישול בשעות ודקות. לאחר זמן קצר נורת הבקרה תואר בקביעות.

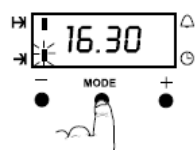

לחצו על כפתור MODE עד שנורת הבקרה ליד סמל סיום זמן הבישול  $\rightarrow$  תהבהב.

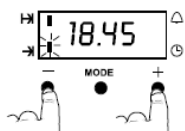

- השתמשו בכפתורי ה- "+" ו- "-" כדי לכוון את השעה בה אתם רוצים שיסתיים הבישול. לאחר זמן קצר נורת הבקרה תואר בקביעות. הטיימר יציג את השעה הנוכחית.

- בחרו את מצב החימום וכוונו את הטמפרטורה הדרושה.

- התנור יישאר כבוי ונורות הבקרה ליד הסמלים  $\rightarrow$  ו-  $\rightarrow$  יוארו בקביעות. התנור שלכם כעת מתוכנת.
- כאשר שעת תחילת הבישול שלכם הגיעה, התנור יודלק לבד וימשיך לבד במשך כל זמן הבישול שכוון.

לחיצה על כפתור MODE יציג את זמן סיום הבישול שיכול להשתנות כרצונכם באמצעות כפתורי ה" + " וה- " .

- כאשר תהליך הבישול הושלם, התנור יכבה, יישמע צליל קולי ונורת הבקרה ליד סמל סיום זמן הבישול  $\rightarrow$  תהבהב.
- לחצו על כפתור כלשהו כדי להפסיק את הצליל. התנור יודלק שוב.
- אם הצליל לא יופסק ידנית, הוא יופסק אוטומטית לאחר כ-2 דקות.
- סובבו את בוררי הטמפרטורה והמצבים ל-0 כדי לכבות את התנור.

## טיימר אלקטרוני – דגם 6200.8

הטיימר האלקטרוני שולט בתנור בכמה דרכים: אתם יכולים להשתמש בו כדי לכוון את זמן הבישול ואת זמן סיומו וכשעון תזכורת לטווח קצר. כל הפונקציות זמינות בכל מצב או טמפרטורה נבחרת.

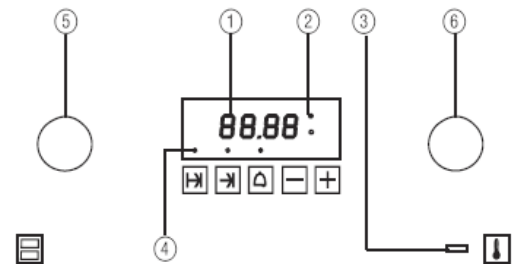

- צג:
- 1- שעה, תזכורת (ערך מדויק בכל מקרה).
  - 2- נורות, מראות האם התנור מופעל.
  - 3- נורת ביקורת לחימום.
  - 4- נורות (לכל כפתור/פונקציה נבחרים).

- כפתורי בחירה:  $\rightarrow$  זמן בישול  
 $\rightarrow$  סיום הבישול  
 שעת התזכורת  $\triangle$   
 התאמה: + \ - להחלפת ערכי הפונקציות.  
 -5 בורר תוכניות  
 -6 בורר טמפרטורה

### כיוון / שינוי השעון דגם 6200.8

לחצו על  $\rightarrow$  ומניית, עד שהזמן על הצג יבהב.



- התאימו כדרוש בעזרת כפתורי " + " / " - ".  
 - חכו שהצג יפסיק להבהב. השעה תתקבל, והנקודה שנמצאת במרכז בין השעות לדקות תהבהב כל שנייה.

### כיוון שעת התזכורת דגם 6200.8

אתם יכולים להשתמש בשעון התזכורת, ללא השפעה על התנור.



- לחצו על , הנורה תהבהב. הצג יראה "0.00".

- השתמשו בכפתורי "+" / "-" כדי לכוון את הטיימר בדקות ושניות.  
- התחילו את פעולת הטיימר באמצעות לחיצה על  או חכו עד שהנורה תפסיק להבהב. ניתן לראות בצג את הזמן שנשאר לטיימר לצפצף.

צליל קולי יישמע כאשר זמן התזכורת יסתיים.

לחצו על כפתור כלשהו כדי להפסיק את הצליל הקולי. הצג יראה את השעון הרגיל שוב.

כך מתכנתים את אפשרויות השעון דגם 6200.8

**1. בחירת הפעולה:** לחצו על הכפתור הנבחר לפעולה שברצונך לבחור. הנורה מעל לכפתור תואר.

**2. שינוי הזמן המופיע בצג:** שנו את הערך שנראה בצג, בעזרת כפתורי "+" / "-".

**3. התחלת הפעולה:** אם לא תלחצו על כפתור אחר למשך 3 שניות, הפעולה תתחיל אוטומטית והנורה תישאר דלוקה כל הזמן.

**4. בחירת תוכנית וטמפרטורה:** השתמשו בבורר הטמפרטורה ובורר התוכניות לכיוון הרצוי

שינוי הכיוון דגם 6200.8

אם ברצונכם להחליף את הכיוון שביצעתם – אפילו תוך כדי פעולה – לחצו על הכפתור המתאים שוב והשתמשו בכפתורי "+" / "-" כדי לשנות את הערך בצג.

כאשר זמן הבישול מסתיים דגם 6200.8:

התנור יכובה והמילה "End" תופיע על הצג. וצליל קולי יישמע. שתי המנורות ליד הצג יפסיקו להבהב.



- לחצו על כל כפתור כדי להפסיק את צלצול התזכורת. הצג יראה את השעון הרגיל מחדש. התנור מתחיל שוב.  
- סובבו את בקרת הטמפרטורה ואת בוחר המצב ל-"0".

כיוון זמן הבישול  (פונקצית כיבוי) דגם 6200.8

התנור יפעל מיידית ויכבה אוטומטית כשהזמן שכוון מראש הסתיים.

לחצו "  : הנורה תהבהב ועל הצג יופיע "0.00".



השתמשו בכפתורי ה- "+" ו "-" כדי לכוון את זמן הבישול בשעות ודקות.



לאחר כ-3 שניות הטיימר יחל לפעול והנורה תישאר מוארת בקביעות. הצג יראה את הזמן שנשאר. שתי הנורות יבהבו לסירוגין.



- כווננו את הטמפרטורה ואת התוכנית הרצויה.  
הפעלה וכיבוי אוטומטיים דגם 6200.8

אם תרצו להשתמש במאפיין הפעלה מאוחרת של התנור, ביכולתכם לבחור מראש את זמן הבישול ויחד עם זאת את זמן סיום הבישול. זמן ההתחלה האוטומטי לא יצוין, אך הוא מופק מהנתונים הנ"ל שכווננו מראש.

בלתי אפשרי לכוון את זמן הסיום לפני כיוון זמן תחילת הבישול: צליל קולי יישמע והערך שעל הצג לא ישתנה. אם ברצונכם לקצר את זמן הבישול שכיוונתם, עשו זאת לפני שתכווננו מחדש את זמן סיום הבישול.

#### דוגמה:

קעת 8:00 וברצונכם לבשל צלי שיהיה מוכן בשעה 13:00. הצלי צריך להתבשל במשך 90 דקות. שנו את זמן הבישול "H" מ-0.00 ל-1.30. לאחר מכן, שנו את זמן הסיום → מ-9.30 ל-13:00. ברגע שהזמנים התקבלו, "Auto" יראה על הצג והתנור יפעל ב-11:30 וייכבה ב-13:00.

#### כך מכוונים את ההפעלה והכיבוי האוטומטיים:

- לחצו "H": הנורה תבהב ו-"0.00" יראה על הצג.



- השתמשו בכפתורי ה-"+" ו-"-" כדי לכוון את זמן הבישול בשעות ודקות (לדוגמה: 90 דקות).



- לחצו → כדי לאשר את הקלט ובחרו את זמן סיום הבישול. הצג יראה זמן (זמן סיום הבישול אם התנור יופעל מיד).



- השתמשו בכפתור ה-"+" כדי לכוון את זמן סיום הבישול במקרה של הדוגמא שעה 13:00.



לאחר כ-3 שניות הטיימר יחל לפעול והנורה תישאר מוארת בקביעות. הצג יראה את הזמן שנשאר. שתי הנורות יבהבו לסירוגין.

Auto



- כווננו את הטמפרטורה ואת התוכנית הרצויה.  
- התנור יופעל אוטומטית בזמן שצוין ושתי הנורות ליד הצג יבהבו לסירוגין. הזמן שנשאר עד שהכיבוי ייראה על הצג.

0 1:30



## תוכנית הפשרה ואפייה – דגם 6000.8

כווננו את מצב ההפשרה והאפייה . כיוון זה מושלם לעוגות וארוחות מוכנות להגשה שמוכרות להיות מופשרות ואפיות/מבושלות בו-זמנית.

- חממו את התנור לבד תחילה באמצעות חימום תחתון/עליון.   
- מקמו את מגש האפייה בשלב השני מלמטה.

- כווננו למצב הפשרה ואפייה .  
- בחירת הטמפרטורה בהתאם לדרישות היצרנים. הטבלה הבאה מספקת את הטמפרטורות המומלצות:



מאכל	מצב הפשרה ואפייה	זמן אפייה
	טמפרטורה ב- C	בדקות
ציפס	220	17-20
תפוחי אדמה וירקות מבושלים	250	18-20
אצבעות דגים	220	10-12
קנלוני	225	30-35
פלאן תפוחים	200	60-65
עוגת תפוחים (crumble)	180	15-20
פלאן שזיפים	200	55-60

## צלייה

סגרו תמיד את דלת התנור בעת הצלייה!

כווננו את מצב הצלייה למנות קטנות או אזור הצלייה הגדול למנות גדולות.  
כווננו את בקרת הטמפרטורה ל-210°. **שימו לב:** עם צלי בשר גדול יותר מומלץ לבחור טמפרטורה שבין 200° ל-210° מעלות כדי שהצלי לא יישרף.



- חממו את התנור תחילה לבד למשך 5-10 דקות .
- מקמו את האוכל על המגש.
- דחפו את מגש האפייה לשלב השני או השלישי ואת האסכלה לשלב המתאים בהתאם לטבלה.
- בחרו גריל  או אזור הגריל הגדול .
- כוונו את בקרת הטמפרטורה ל-.
- סגרו את דלת התנור.

### **עצות מועילות לשימוש בתנור:**

#### **אפיה בטורבו**

עוגות וטורטים יש אפשרות לאפות בשתי תבניות בו זמנית , זה חוסך זמן ואנרגיה. במקרה זה השתמש במסילה הראשונה מלמטה באפיית עוגות וטורטים אין צורך בחימום מוקדם של התנור, אפשר לאפות מספר עוגות בו זמנית בתנאי שהן דורשות אותה טמפרטורה . כאשר אופים מספר עוגות הדורשות זמן אפיה שונה, אפשר להכניס את העוגות הדורשות זמן אפיה ארוך יותר לפני שמכניסים את העוגות המהירות.

\* צריך להפוך את כיוון התבניות בזמן מחצית האפייה בכדי לאזן את תוצאות האפייה. ועל מנת לקבל אפיה אחידה.

#### **צליה בטורבו**

כאשר צולים בטורבו השתמשו תמיד ברשת ובתבנית מתחתיה כדי למנוע נזילה , הניחו את הבשר על הרשת במסילה 2 מלמטה ומתחתיה את התבנית לאיסוף נוזלי הצלייה.

#### **אזהרה !!!**

תיקון התנור יבוצע אך ורק ע"י טכנאים מיומנים המוסמכים ע"י חברת קופר יבוא בע"מ. במידה והתנור יטופל ע"י טכנאי לא מורשה, האחריות בטלה.

### **התנור – ניקוי וטיפול**

זכור – התנור משמש להכנת מזון, אין להשתמש בכימיקלים חזקים (חריפים) לניקוי התנור.

#### **אין להשתמש:**

בחומרי ניקוי חריפים ( כגון מסירי שומן למיניהם )  
במטליות מסוג סקוטש ברייט ( על מנת של ישרטו את המכשיר )  
בסכינים וכלים חדים

#### **ניקוי חיצוני**

את חזית יש לנקות עם מטלית לחה ומעט נוזל ניקוי. אין להשתמש בחומרי ניקוי חריפים, או שורטים, חזית נירוסטה יש לשמר עם תרסיס נירוסטון ( ראה בסוף חוברת זו ).

#### **ניקוי פנימי**

יש לנקות עם מטלית לחה ומעט נוזל ניקוי. מומלץ לנקות את התנור לאחר שהתקרר , ולאחר כל שימוש. כתמים עקשניים ניתן להסיר עם כלי פלסטיק שטוח או מברשת פלסטיק.

חשוב!

מומלץ לפתוח דלת תא האפייה בגמר האפייה או הגריל עד לייבוש התא מאדים, למניעת קורוזיה. להימנע משימוש בתבניות אפיה מבריקות (נירוסטה וכו') החזרת החום ע"י התבנית עלולה לפגום בתהליך הבישול והאפייה ולהאריך אותו ללא צורך, תוך בזבז אנרגיה מיותר.

## אחריות

האחריות תימסר ללקוח ע"י טכנאי מוסמך מטעם החברה, כדי לקבל אחריות, יש להציג לטכנאי חשבונית מס מקור. תחילת האחריות עד שבועיים מיום תאריך החשבונית, גם אם ההדרכה למוצר ניתנה במועד מאוחר יותר. גם בתקופת האחריות יחוייב הלקוח בתשלום, על ת קלה שנגרמה עקב שימוש שלא על פי ההוראות.

## ידית אחיזה להוצאת תבנית חמה מהתנור

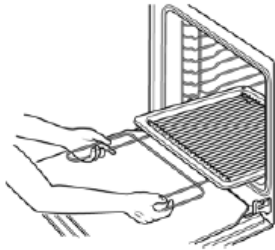

על מנת להוציא תבנית חמה מהתנור בעזרת ידית האחיזה, יש למקם את קצה הידית מתחת לקצה התבנית. לזוודא שהיא נתפסה כהלכה, ואז להרים מעט על מנת לשחררה ממקומה, ולשלוף אותה מהתנור.

## הסרת דלת התנור

- פתחו את דלת התנור עד המקסימום.
- בדגמים: 6000.8, 6100.8, 6150.8 הכניסו פינים (מסמר פלדה) לחורים שנקדחו בצירי הדלת.
- בדגם 6200.8, הורידו את הטבעת שיש על כל ציר כלפי חוץ.

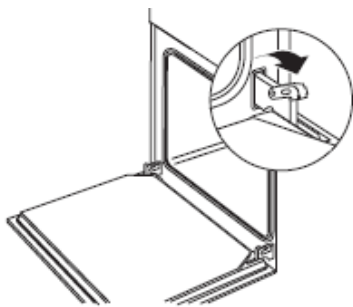

דגם 6200.8

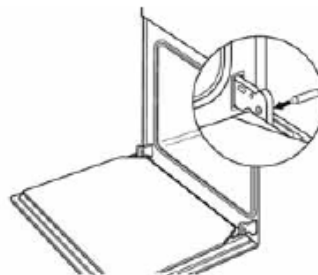

דגמים: 6100.8, 6000.8, 6150.8

- תפסו את דלת התנור משני צידיה, והרימו אותה עד שכמעט תיסגר.

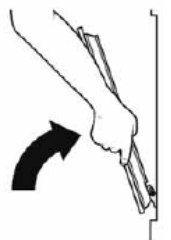

- הרימו בעדינות את הדלת ודחפו את הצירים קדימה והרחק מפתיחת הדלת.

## **זהירות! סכנת פציעה!**

אל תוציאו את הפינים שהכנסתם לצירים מחוץ לחורים כאשר הדלת מחוץ למקומה.. הציר מתוח, והוצאת הפין ממקומו יכולה לגרום לפציעה. כמו כן בציר חייב להיות מתוח עם פין בעת ההתקנה מחדש. כאשר הפינים (יתדות) יוסרו, זה בלתי אפשרי למתוח ולהגן על הצירים ואז קשה מאוד להחזיר את הדלת למקומה.

## **החזרת הדלת למקומה**

- תפסו את דלת התנור משני צידיה והחליקו את הצירים לתוך הפתחים על התנור.  
- פתחו לאט את דלת התנור עד שתיפתח במלואה.



- הסירו את הפינים שהכנסתם להחורים הקדוחים בדלתות הדלת או החזירו את הטבעת למקומה בדגם 6200.8.  
- סגרו את דלת התנור.

# נירוסטון NIROSTON

לקולטי אדים, לתנורים, מקררים, לכריים, לדלתות הרמה  
for STAINLESS STEEL

## ספריי מבריק ומגן על נירוסטה

מכיל חומרי הגנה מפני קורוזיה  
משאיר שכבת מגן על הנירוסטה



(ימין) להשיג במנויות  
המשווקות מוצרי

**Küppersbusch**

קופרבוש

**smatic**

**FABER**

או במנויות השיווק

ניתן להזמין טלפוניית אצל היבואן, המשלוח חינם.

03-9381695

מיוצא ב-

✓ קולטי אדים

✓ חיפויי קיר

✓ תנורים

✓ כריים

✓ דלתות הרמה למיקרו גל

✓ מקררים

✓ מדיחי כלים אינטגרליים (פנל נירוסטה)

✓ משטחי עבודה מנירוסטה

✓