



קופר יבוא 1992 בע"מ ^{בס"ד}

הוראות הפעלה
לתנור
Kuppersbusch

EEB 6360

Kupper



Küppersbusch

משוקי

רח' המלאכה 4 אזור התעשייה החדש ראש העין 48091 טל. 03-9381695 פקס. 03-9381696
4 HAMELACHA ST. NEW INDUSTRIAL AREA ROSH-HAAYIN CODE 48091, TEL. 03-9381695, FAX. 03-9381696

לפני שימוש ראשון

ניקוי ראשוני

הרחק את האריזה, נקה את תא האפיה, התבניות, והמסילות עם מטלית לחה ומעט חומר ניקוי. תא עליון: סגור את דלת התנור, כוון את כפתור בורר מצבי הפעולה לחום עליון ותחתון. השאר את התנור פועל במשך 30 דקות ללא מזון. אווררו היטב את המטבח. תא תחתון: סגור את המגרה והפעל את התא במצב גריל כפול למשך 20 דקות, אווררו היטב את המטבח.

שימו לב:

כאשר התבשיל מכיל אלוהול, שימוש במצב טורבו עלול לשחרר ריח חמוץ למטבח. לכן כאשר המזון מכיל אלוהול, רצוי להשתמש במצב אחר. (חום עליון ותחתון או אחר כלשהו).

הוראות בטיחות

- * יש לבצע חיבור לחשמל רק על ידי חשמלאי מוסמך, תוך הקפדה על כללי זהירות מתאימים.
- * שקע התנור חייב להיות מחובר לארקה לפי הכללים של חברת החשמל.
- * תנור קופרבוש נבנה תוך הקפדה על דרישות הבטיחות.
- * טפל בתקלות התנור יבוצע רק ע"י טכנאי מורשה של חברת "קופר יבוא בע"מ"
- * לפני כל טיפול בתנור יש לנתקו מהחשמל.
- * שטח פני התנור מתחמם בזמן האפיה, יש להרחיק ילדים מהתנור.
- * אל תחמם ארוחה בכלי סגור (סיר לחץ).
- * אל תחמם חימום יתר נוזלים המכילים אלוהול מחשש להתלקחות.
- * אזהרה! בפתחת דלת התנור הזהר לבל יתפסו אצבעותיך בצידי הדלת או המגרה.
- * יש להרחיק כבלים של מכשירים חשמליים מהתנור.
- * אין לאחסן בתאים כל דבר היכול לגרום נזק במידה והתנור יופעל שלא במתכוון.
- * יש להתנהג במשנה זהירות כאשר מטפלים בתנור חם.
- * אין לרפד את התנור בנייר אלומיניום ואין להניח נייר אלומיניום בתחתית התא, נזק עלול להיגרם לציפוי האמאייל.
- * שימוש בגריל עם דלת תנור סגורה.
- * כתמי פירות הנוטפים מעוגה עלולים לגרום לכתמים קשים לניקוי.
- * אין להשתמש בתנור לחימום הבית.
- * חימום יתר של שומנים יכול להציתם, לכן בהכנת ארוחות עתירות שומן השאר את התנור תחת השגחה.
- * אין להשתמש בכבל מאריך, יש לחבר את תקע התנור ישירות לשקע שבקיר בכל מקרה יש להזמין חשמלאי מוסמך על מנת להסדיר חיבור מתאים ובטוח.
- * יש להפעיל את התנור אך ורק לפי הוראות השימוש.
- * לפני ניקוי התנור חייבים לנתקו מזרם החשמל ע"י הוצאת התקע מהשקע ולהקפיד שהידיים יהיו יבשות וכן שהרצפה עליה עומדים תהיה יבשה (לא יחפים).
- * הרחיקו את הילדים מהתנור בעת פעולתו.

אזהרה!!!

- * אין להניח נייר אלומיניום או תבנית אלומיניום בתחתית תא אפיה על האמאייל.
- * ואין להניח סיר ישירות על האמאייל בתחתית תא האפיה.
- * מצב זה יכול להחזיר את החום לתחתית התנור ולגרום נזק לארון.
- * כמו כן יכול להיווצר נזק לאמאייל בתחתית תא האפיה. נזק זה אינו מכוסה בתעודת האחריות.
- * יש להמנע משימוש בתבניות מבריקות (נירוסטה ואלומיניום) החזרת החום על ידי התבנית עלולה לפגוע בתהליך הבישול והאפיה כמו גם לאריך את התהליך.
- * הרחיקו את הילדים מהתנור בעת פעולתו.

אם פתיל הזינה ניזוק, כדי להימנע מסכנה, החלפתו תעשה ע"י טכנאי מוסמך מטעם היבואן בלבד.

מבט אחד במכשיר שלך

1. לוח בקרה
2. לחצני בקרה עבור שעון אלקטרוני
3. לוח שעון אלקטרוני
4. מחוון חימום
5. בורר טמפרטורה
6. לוח בקרה
7. גוף חימום (חימום עליון וגריל)
8. שקע עבור מדחום צלייה
9. מאוורר אוויר חם
10. מסילות קבועות
11. דלת תנור

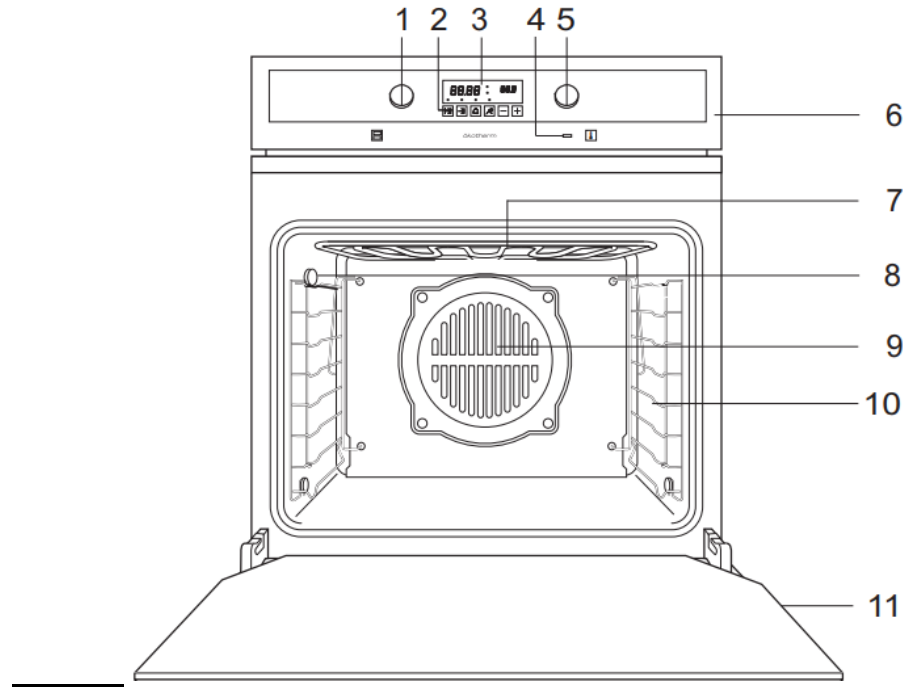

אביזרים נלווים

- גריל
- מגש אפייה (אימייל)
- תבנית טפטוף
- כלי להוצאת התבניות

הגדרת השעון

התנור לא יעבוד עד שהשעון יידלק.

השעון חייב להיות מוגדר לפני השימוש בתנור וכשהחשמל מנותק מהמכשיר. אם השעון צריך להיות מוגדר, תראה "0.00" מהבהב על הצג. השתמש ב"-" ו"0" לכוון את השעה. לאחר כ-3 שניות, השעה החדשה תופיע והמסך יפסיק להבהב.

שימוש בתנור שלך

כפתורים וצגים של התנור



- A – בורר מצב
- B – מחוון חימום
- C – בקרת טמפרטורה

סמלים ומצבי הפעלה

סמל מתג	מצב הפעלה	מיועד ל-
	כיבוי תאורה	
	אוויר קר הולכת אוויר חם	בלי הגדרת טמפרטורה, להפשרה עדינה וקירור אוכל. עם הגדרת טמפרטורה, לצלייה, אפייה ובישול במספר שלבים.
	חום עליון\חום תחתון	חימום מראש, אפייה וצלייה בשלב 1
	חום תחתון	לפני אפיית עוגה לחה מאוד
	חום עליון	השחמת תוספות עליונות
	גריל גריל כפול	צליית חלקים קטנים, מקם את חלקי הבשר במרכז הרשת. צליית חלקים גדולים כמו סטייק, דגים ונקניקיות, גם להשחמת מאכלים קריספיים.
	גריל טורבו	אפיית עוגות גדולות ושטוחות עם תוספת יבשה מעל (כמו תוספת פירורים) צלייה אינטנסיבית של חלקים גדולים ועופות כמו אווז או עוף.
	פיצה	אפיית לחם, פיצה ועוגות לחות, הכנת שימורים.

מחונן חימום

מחונן החימום על צג הכפתורים יידלק כאשר המכשיר יתחמם ויעצר ברגע שהטמפרטורה הגיעה ליעד שלה. זה יתבצע גם במהלך החימום עצמו כשהתנור מחומם על מנת לשמור על הטמפרטורה עצמה.

הדלקת וכיבוי התנור

- הכפתורים הם מהסוג "הקופץ החוצה" ויכולים להיות בשימוש כאשר הם בחוץ. הם קופצים החוצה בלחיצה קלה של האצבע. לא ניתן להגדיר שום פעולה כאשר הכפתורים לחוצים פנימה.

בחירת מצב הפעולה:

- הדלק את כפתור בורר המצב (הכפתור משמאל) ימינה.

בחירת הטמפרטורה:

- הפעל את כפתור הטמפרטורה (הכפתור השני משמאל) ימינה.



כיבוי התנור:

- סובב את שני הכפתורים לכיוון ה"0".

מגשי התנור

מגשי אפייה

הרם בעדינות בזמן הזזת המגש.

אחרי שמגשי האפייה חוזרים לתנור, צידי המגש חייבים להיות מופנים קדימה כלפי התנור.

דחוף את מגש הטפטוף ומגש האפייה עם שני החריצים מאחורי המגש לתוך התנור.

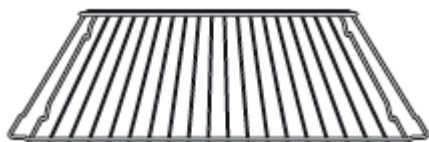

⚠ וודא כי תופס המדפים תמיד מופנה אחורנית (רחוק ממך).

מגש צלייה עם מתלה כדי להכניס את מחבת הטפטוף לתנור

⚠ מגש הצלייה מוכנס לתבנית הטפטוף. עם המתלה תוכל להזיז את מגש הצלייה יחד עם תבנית הטפטוף מהתנור. שום דבר לא מטפטף ותוכל להגיש בקלות.

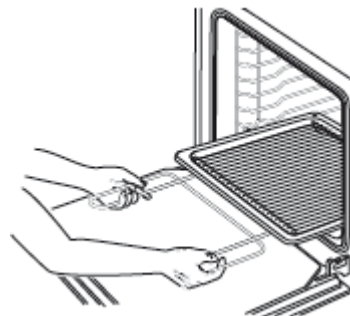

שליבי מסילות התנור

יש לך 8 שלבים בצידי המתלה. שלבי המתלה ממוספרים מ-1 עד 8 מלמטה למעלה. למשל, מחבת הטפטוף יכול להיכנס לתוך שלב 0.

בתוך המסילות

שלב מספר 1 הוא השלב הנמוך ביותר.

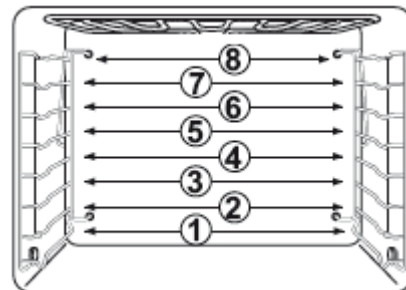

חימום מראש מהיר

⚠ אל תכניס אוכל לקלייה או אפייה לתוך התנור עד שהחימום מראש של התנור הסתיים והתנור נמצא במצב הרגיל שלו לצורך פעולה מסויימת.

⚠ במצב של חימום התנור לחימום פיצה ⚠ התנור יכול להתחמם מראש בזמן יחסית קצר.

- סגור את דלת התנור.
- כוון את כפתור בורר המצב למצב חימום לפיצה ⚠.
- כוון את הטמפרטורה הרצויה. מחוון החימום יידלק.
- ברגע שמחוון החימום ייכבה, כוון את המצב שאתה רוצה.
- שים את האוכל בתנור.

צלייה

⚠ יש לסגור תמיד את דלת התנור בזמן צלייה.



👉 הגדר את מצב ההפעלה של הגריל ל-👉 למנות קטנות או חלקי גריל גדולים: 👉 למנות גדולות. כוון את כפתור הטמפרטורה ל-👉. יוצא דופן: בצלייה גדולה יותר, עדיף לבחור טמפרטורה בין 200 ל-250 מעלות צלסיוס כדי שהצלי לא יישרף.

מתג בשביל גריל כפול: 





מתג בשביל גריל: 



- חמם מראש את התנור 5 עד 10 דקות לפני.
- שים את האוכל על הגריל.
- דחוף את מחבת הטפטוף לתוך השלב ה-2 או ה-3 ואת מחבת הטפטוף לתוך השלב בהתאם לטבלה.
- בחר גריל  או גריל כפול .
- כוון את הטמפרטורה ל- .
- סגור את דלת התנור.

הפשרה

- ☞ הגדר את מצב ההפעלה לאוורור קר  (אוורור חם בלי הגדרת טמפרטורה) ואל תנטרל את ברירת ההפעלה כך שפנים התנור יישאר מואר. התנור יתחמם לאט בזמן התאורה – מעולה להפשרה מתונה.
- ☞ כשההפשרה מוכנה להגשת האוכל אנא מלא את הוראות היצרן.
- הוצא את האוכל המופשר מהאריזה, שים אותו בכלי והכנס לתנור עם המתלה על השלב השלישי מלמטה.
- כוון את מצב ההפעלה ל-  ואת מד הטמפרטורה ל-"0" (הוראות היצרן).

השעון האלקטרוני



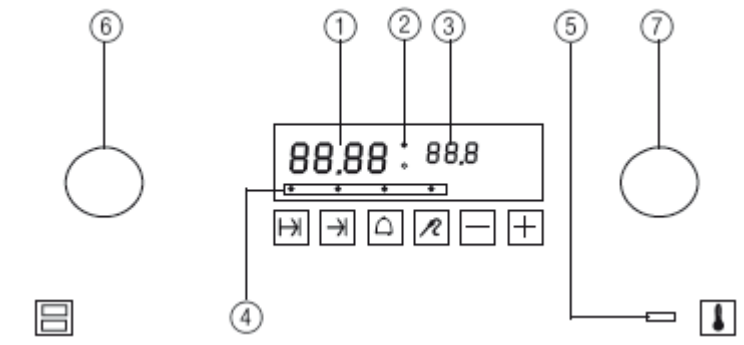

לגבי איך לספק שעון טווח קצר לתזכורות, השעון האלקטרוני שולט בתנור בכמה דרכים אחרות. תוכל להשתמש בו כדי לכוון זמן מסויים לאפייה, לסיום ולכיוון הטמפרטורה. כל הפונקציות זמינות בכל פעולה או בחירת טמפרטורה.



צג:

- ① זמן, שעון מעורר (בעל ערך בכל מקרה לגופו), טמפרטורת ליבה (ערך).
- ② נורות אזהרה, מראות שהתנור הופעל.
- ③ טמפרטורת ליבה
- ④ נורות אזהרה (לכל בחירת פעולה בכפתור לפונקציה).
- ⑤ מחוון חימום

כפתורי פעולה

-  זמן בישול
-  זמן סיום (עם מווסת קליה: זמן התחלה).
-  זמן התראה
-  פונקציית טמפרטורת ליבה (מדחום צלייה)

להתאים

-  כדי לשנות את הערכים של כל הפונקציות
- ⑥ כפתור ברור מצב
- ⑦ שולט בטמפרטורה

הגדרת \ שינוי השעון

- לחץ יחד על "⏪" ועל "⏩" עד שהזמן על הצג יהבהב.

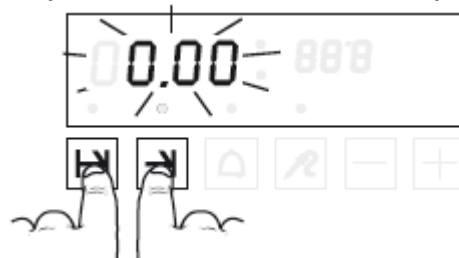

- שנה כפי רצונך בשימוש בכפתורי "+" או "-".



- המתן עד שהצג יפסיק להבהב. הזמן יהיה מוגדר אז, והנקודה באמצע השעה והדקות תהבהב כל שנייה.

הגדרת זמן התראה

תוכל להשתמש בהתראה לבד, מבלי להשפיע על שימוש התנור.

- לחץ על "⏪", הנורה תהבהב. הצג יראה "00:00".



- השתמש ב-"+" או "-" כדי להגדיר את ההתראה בדקות ושניות.
- הדלק את ההתראה עם "⏪" או חכה עד שהנורה תפסיק להבהב. תוכל לראות בצג את הזמן הנותר עד שהצלצול יישמע.



- לצלול אקוסטי יישמע כשזמן ההתראה יחלוף.
- לחץ על כל כפתור כדי להפסיק את ההתראה, הצג יראה את השעון הרגיל שוב.

איך לתכנת את פעולות המיתוג

- 1. בחירת הפעולה**
 - לחץ על כפתור בחירת הפעולה בשביל הפעולה הרצויה, הנורה מעל הכפתור עליו לחצת תהבהב ומספר יופיע על הצג.
- 2. שינוי \ התאמת הפעולה**
 - התאם לערך המופיע בלחיצה על "+" או "-".
- 3. התחלת הפעולה**
 - אם לא תלחץ על כפתור נוסף במשך 3 שניות, הפעולה תתחיל אוטומטית והנורה תישאר דולקת כל הזמן.  תוכל להפחית את הזמן על ידי בחירת כפתור:
 - הכפתור הנלחץ האחרון מאשר את קליטת הפעולה ומתחיל אותה.
 - כפתור נוסף מאשר את קליטת הפעולה ובוחר פעולה חדשה שבה בחרת.
- 4. הגדרת פעולות התנור (פונקציית מיתוג בלבד).**

- השתמש ב- ⑥ כדי לבחור את המצב וב- ⑦ כדי לבחור בטמפרטורה. אם תרצה, תוכל לבחור את הטמפרטורה והמצב לפני הגדרת ההתראה.

שינוי ההגדרות

אם תרצה לשנות הגדרה שעשית, גם אם הפעולה רצה, לחץ על כפתור הפעולה הרצוי ולחץ על "-" או "+" כדי להגדיר שוב את הערך על הצג.

כשזמן הבישול נגמר

התנור ייכבה ויופיע "סיום" על הצג. צליל אזהרה יישמע. שני הנורות ליד הצג יפסיקו להבהב.



- לחץ על כל כפתור על מנת להפסיק את זמזום השעון. הצג יראה את השעון הרגיל כעת. התנור יפעל שוב. (לא כשמחונן הצלייה נמצא).
- שנה את כפתור הטמפרטורה וכפתור המצב לכיוון "0".

הגדרת זמן הבישול (פעולת הכיבוי)

התנור מכבה את עצמו כאשר הזמן המוגדר מראש חלף.

- לחץ על : הנורה תהבהב ויופיע "0.00" על הצג.

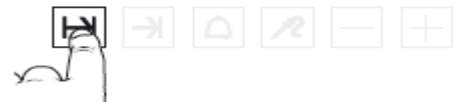

- השתמש ב-"+" או "-" כדי להגדיר את זמן הבישול בשעות ודקות.

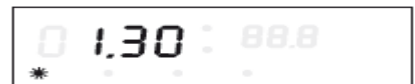

- לאחר כ-3 שניות, הטיימר יתחיל והנורה תישאר דולקת. הצג יראה את הזמן הנותר. שני הנורות יבהבו לסירוגין. הגדר את המצב והטמפרטורה.



הגדרת זמן סיום (פעולת הכיבוי)

השתמש בפונקציה אם ברצונך שהתנור ייכבה אוטומטית לאחר זמן מסוים.

- לחץ על : הנורה תהבהב ויופיע "0.00" על הצג.



- השתמש ב"-" או "+" כדי להגדיר את שעת הכיבוי הרצויה.



- לאחר כ-3 שניות, הטיימר יתחיל והנורה תישאר דולקת. הצג יראה את הזמן שנותר. שני הנורות יהבהבו לסירוגין. הגדר את המצב והטמפרטורה.



הדלקה וכיבוי אוטומטיים

- אם ברצונך להשתמש בפונקציית עיכוב הזמן של התנור, תוכל להשתמש גם בפעולת הבישול ופעולת סיום הבישול. זמן ההדלקה האוטומטי לא יכול להיות נקוב, אך זה משולב משני פעולות אלה.
- לא ניתן להגדיר זמן סיום בישול לפני הגדרת זמן התחלת בישול: תשמע זמזום והערך על הצג לא ישתנה. אם ברצונך לשנות את זמן הבישול אותו הגדרת, עשה זאת קודם לפני הגדרת זמן הסיום.

דוגמא:

השעה 8:00 וברצונך להגדיר את זמן הצליה ל-13.00. הצליה צריכה להימשך 90 דקות. שנה את זמן הבישול מ-0.00 ל-13.00. אחר כך שנה את זמן הסיום מ-9.30 ל-13.00. ברגע שהזמנים התקבלו, "אוטומטי" יופיע על הצג והתנור יידלק ב-11.30 וייכבה ב-13.00.

כך מגדירים פעולה אוטומטית של הדלקה וכיבוי.

- לחץ על \rightarrow : הנורה תהבהב ויופיע "0.00" על הצג



- השתמש ב"-" וב"-" כדי להגדיר את זמן הבישול בשעות ודקות (לדוגמא: 90 דקות).



- לחץ על \rightarrow לאחר את קליטת הפעולה ובחר את זמן הסיום. הצג יראה שעה (זמן סיום אם התנור ייכבה מיד).



- לחץ על "+" כדי להגדיר את זמן הסיום.



- לאחר כ-3 שניות הנורות יישארו דולקות. הצג יראה "אוטומטי-AUTO" עד שהתנור יידלק.
- הגדר את המצב והטמפרטורה.

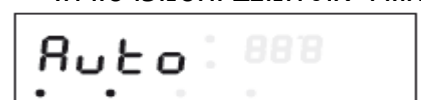

- התנור יידלק אוטומטית בזמן הספציפי ושתי הנורות ליד הצג יהבהבו לסירוגין. הזמן הנותר עד הכיבוי יוצג על הצג.



מדחום הצלייה (טרמומטר)

- מדחום הצלייה מודד את הטמפרטורה בתוך האוכל. כשטמפרטורת הליבה הגיעה ליעד מסוים, הצלייה הסתיימה בהצלחה. לא יבש מידי ולא נא מידי, צלוי במידה הנכונה.
- אנו ממליצים להשתמש במדחום הצלייה כאשר מכינים צלי טמפרטורת הליבה שלו לא יכולה להגיע לטמפרטורה מסוימת (למשל- צליית בקר).
- לא כדאי להגדיר זמן צליה מראש- זמן הבישול תלוי בכמה זמן לוקח לטמפרטורה בתוך הצלי להגיע ליעד הרצוי לו. זמן הצליה יכול להשתנות תלוי במשקל וסוג הבשר ועם טמפרטורת הבישול והמצב.
- בעת השימוש במדחום הצלייה :
- הכנס את קצה מדחום הצלייה במאונך מהצד לתוך מרכז האוכל.
- תמיד הכנס את מדחום הצליה לתוך הצלי עד לידית.
- את הקצה רצוי שלא יהיה בתוך השומן או בתוך העצם של הבשר.
- כשמבשלים עופות, שים לב לא להיתקל בעצמות כשמכניסים את מדחום הצליה .

שימוש במדחום הצלייה

- שים את הצלי המוכן עם מדחום הצליה בתוך התנור.
- שים את מדחום הצליה מחובר לשקע מצד שמאל למעלה של הקיר של התנור. הצד מצד ימין מראה את טמפרטורת הליבה העכשווית בתוך הצלי: הטמפרטורה בתוך הצלי יוצג על הצג מ-35 מעלות ל-95 מעלות. בטמפרטורות מתחת ל-35 מעלות תוכל לראות את הסימן "—" מעלות, בטמפרטורות מעל 95 מעלות הערך "95" יהבהב על הצג.
- בצג השמאלי תוכל לראות את הטמפרטורה העכשווית של 70 מעלות, שאותה תוכל לשנות.
- סגור את התנור והגדר את טמפרטורת הליבה הרצויה.

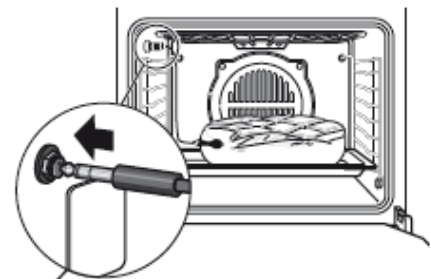

הגדרת פונקציית טמפרטורת הליבה

- פונקציה זו תעבוד רק כאשר מדחום הצליה מוכנס. הצג הימני מראה את טמפרטורת הליבה העכשווית בתוך הצלי והסימן 70 מעלות יופיע בצג השמאלי. שני הנורות ליד הצג יהבהבו.
- אם ברצונך לשנות את הטמפרטורה, לחץ על , הנורה מעל תהבהב.



- שנה את הטמפרטורה המומלצת של 70 מעלות עם "+" או "-" כדי להגדיר את הטמפרטורה הרצויה. לאחר כ-3 שניות, הטיימר יתחיל והנורה מעל הכפתור הנבחר תידלק באופן קבוע.

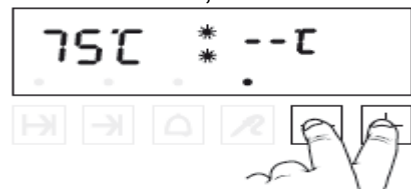

- הגדר את הטמפרטורה והמצב. בזמן הצליה הצג מימין יראה את טמפרטורת הליבה בתוך הצלי.



- בזמן שהטמפרטורה מגיעה לערך שאותה הגדרת, התנור יכבה את עצמו והמילה "END" תופיע על הצג. זמזום אזהרה יישמע. שני הנורות ליד הצג יפסיקו להבהב.



- לחץ על כל כפתור כדי להפסיק את זמזום ההתרעה. שני הנורות יבהבו – כל זמן שמדחום הצליה נמצא בפנים.
- כוון את כפתור הטמפרטורה וכפתור המצב ל-"0".
- הוצא את מדחום הצליה מהשקע. הצג יראה את השעון הרגיל כעת.

פונקציית טמפרטורת הליבה עם התחלה מאוחרת

זה נותן לך את האופציה להשהות את התחלת הבישול בזמן השימוש במדחום הצליה. כשלא הוגדר זמן בישול, לא אפשרי להגדיר זמן סיום.

- פעולה זו תעבוד רק אם מדחום הצליה מוכנס. הצג הימני יראה לך את טמפרטורת הליבה העכשווית בתוך הצלי ו"70" מעלות יופיע על הצג השמאלי. שני הנורות יבהבו.
- אם ברצונך לשנות את הטמפרטורה לחץ על \curvearrowright , הנורה מעל הכפתור \curvearrowright תבהב.



- שנה את הטמפרטורה המומלצת של 70 מעלות בעזרת לחצני "+" ו-"-" כדי להגדיר את הטמפרטורה הרצויה. לאחר כ-3 שניות, הטיימר יתחיל והנורה תישאר דולקת.



- לחץ על \curvearrowright כדי לאשר את הבחירה ולחץ על זמן ההתחלה. הצג יראה לך את הזמן העכשווי.

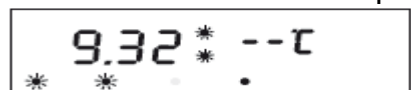

- השתמש ב"+" ו-"-" כדי להגדיר את זמן ההתחלה.



לאחר כ-3 שניות, הטיימר יתחיל והנורות יידלקו. הצג יראה "אוטומטי" עד שהתנור יידלק. הצג הימני יראה את טמפרטורת הליבה בתוך הצלי.

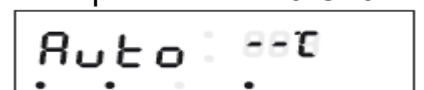

- הגדר את הטמפרטורה והמצב הרצוי.

- התנור אוטומטית יידלק בתחילת הזמן המוגדר. שני הנורות יבהבו.

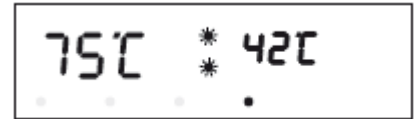

כשטמפרטורת הליבה מגיעה לערך אותה הגדרת, התנור ייכבה את עצמו והמילה "סיום" תופיע על הצג. זמזום אזהרה יישמע. שני הנורות יפסיקו להבהב.



- לחץ על כל כפתור על מנת להפסיק את הזמזום. שני הנורות יבהבו כל עוד מדחום הצליה ישאר בפנים.
- כוון את כפתור הטמפרטורה וכפתור המצב ל-0.
- הוצא את מדחום הצליה מהשקע. הצג יראה את השעון הרגיל כעת.

ניקוי וטיפול

השימוש בתרסיסי תנור – מידע

- ⚠️ אנא מלאו אחר הוראות היצרן. תרסיסי תנור מזיקים לאלומיניום, לכה ופלסטיק!
- ⚠️ אין להשפריץ בתוך האוורור של אחורי התנור!
- מסיבות של איכות הסביבה עליך לא להשתמש בתרסיס בכלל. אם ברצונך בכל זאת להשתמש, השפרץ רק בפנים התנור ועל מגשי אימייל.

אימייל

פנים התנור, מגשי אפייה, תבנית טפטוף.

- ישנם ספוגי פלסטיק עם צד משפשף שניתן להשתמש בו. ישנם מוצרים המכילים גרגירים שוחקים בצד של הספוג העלולים לגרום לשריטות.
- בזהירות, נסה את הספוג בשטח קטן והרץ!
- מגרד שמנקה קרמיקה מזכוכית מתאים לניקוי לכלוך קשה.
- כדי לנקות ביסודיות את המכשיר אנו ממליצים להשתמש באבקת ניקוי מיוחדת שלנו.

פלדת אל חלד

דלת קדמית מפלדת אל חלד, לוח בקרה, מדפים טלסקופים שיוצאים החוצה.

- ⚠️ פלדת אל חלד מאוד רגישה לשריטות! לא להשתמש במוצר ניקוי שורט!
- ⚠️ נקה כל שאריות של סידן או כל שארית של שמן, הסר אותם או שכתמים יישארו!
- אנו ממליצים לנקות משטח אל חלד פעם בשבוע עם חומר ניקוי רגיל לאל חלד, זה ייצור שכבת הגנה מפני שינוי צבע.

זכוכית

בתוך הדלת- זכוכית מצופה

- ⚠️ אם אפשרי, רצוי לא להשתמש בספריי לתנור מכיוון שהוא יכול להרוס את הזכוכית המצופה כשמשתמשים בו לעיתים תכופות.
- מנקה גירוד לזכוכית קרמית יכול לעזור להסיר לכלוך כבד.
- כדי לנקות ביסודיות את המשטח אנו ממליצים על אבקת ניקוי מיוחדת שלנו.
- קדמת הדלת, לוח בקרה
- נקה את קדמת התנור עם מים פושרים המכילים כמות קטנה של חומר ניקוי, עם מטלית או ספוג רך. אין להשתמש בחומר לניקוי זכוכית.

אלומיניום

קדמת הדלת וטיפול באלומיניום, מגש אפייה

- ⚠️ אלומיניום מאוד עדין לשריטות, לנקות אך ורק עם חומרי ניקוי המיועדים לכך!
לא להשתמש בסכין גירוד לניקוי!

אטם דלת

אטם דלת יכולה לצאת החוצה כשמנקים אותה על מנת להימנע מלכלוך שיכול להצטבר בפנים. אם דרוש, ניתן לנקות את אטם הדלת עם חומר ניקוי מתאים.

כפתורים

נקה את הכפתורים עם מים פושרים המכילים כמות קטנה של חומר ניקוי יחד עם מטלית או ספוג רך.

הזזת והתקנת המסילות הקבועות

הזזת המתלים הצדדיים

- הסר את התומכים, על ידי שחרורם מהבריח.
- הוצא את המתלים

התקנה מחודשת על המתלים

- התקן את התומכים ושים את הבריחים.

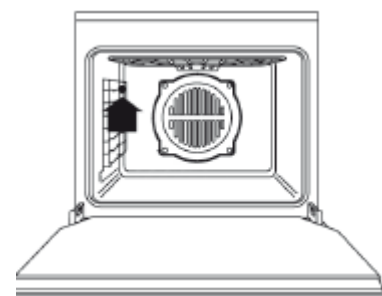

שחרור גוף חימום

- סובב את הנועל ומשוך בעדינות את גוף החימום למטה.

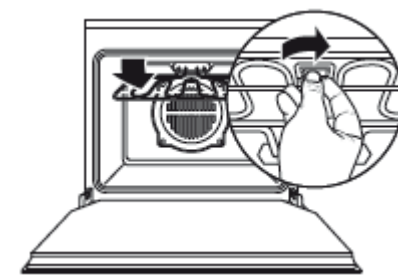

החזרת גוף חימום למעלה

- העלה את גוף החימום למעלה וסגור שוב עם הנועל.

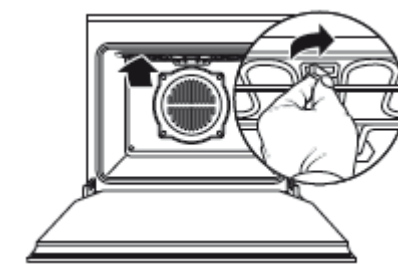

מה לעשות כשבעיות צצות...

⚠ תיקונים יכולים להיעשות רק עם מישהו מוסמך! תוכל להתמודד עם חלק מהבעיות בעצמך. קודם כל בדוק אם היתה בעיה תפעולית. תיקונים במהלך תקופת

תקלה	סיבה	פתרון
אין אפשרות לכבות את התנור	רכיב אלקטרוני פגום	נתיך לא מחובר, התקשר לשירות לקוחות.
התנור לא מתחמם	נתיך פגום	בדוק והחלף נתיך, אם צריך.
	האם השקע מחובר לתקע?	חבר את התקע הראשי לשקע
	כפתור הטמפרטורה או בורר מצב לא הופעלו	סדר את הטמפרטורה או בורר המצב כדרוש.
הטיימר האלקטרוני מהבהב- השעון לא הוגדר עדיין	הגדר את השעון.	
נורת התנור לא עובדת	הנורה פגומה	החלף את נורת התנור.
זכוכית התנור שבורה.		כבר את המכשיר, התקשר לשירות לקוחות.
דלת האיטום פגומה.		החלף את דלת האיטום.
ריח חזק של חומץ כשמשמשים בתנור	אפייה עם בצק שכולל חומץ או שמרים. אוכל המכיל אלכוהול, שימוש בטורבו.	השתמש בתנור לאפייה ללא טורבו, כלומר חימום עליון, חימום תחתון.
מיץ פירות או כתמי פרוטאין על שטחי אימייל	עוגה לחה או מיץ של בשר	שינויים חסרי נזק באימייל, לא ניתן לתקן אותם.
הצג של מדחום הצליה מראה "—" או 95 מעלות מהבהב	הטמפרטורה מחוץ לטווח הצג	ראה הסבר על שימוש במדחום הצליה (טרמומטר)
1ERR מוצג על הצג	מדחום הצליה פגום	החלפת מדחום הצליה. השתמש רק במדחום צליה מקור, פנה לשירות הלקוחות! ניתן להשתמש בתנור גם ללא פונקציית טמפרטורת הליבה
	שקע פגום	וודא שיבדקו את השקע.

החלפת נורת התנור

- ⚠ **זהירות! סכנת שוק חשמלי!** לפני פתיחת מכסה הנורה, המכשיר צריך להיות מנותק מהחשמל: כבה את הנתיך או הוצא את השקע מהחשמל!
- ⚠ הנורות מאוד חמות לאחר זמן מה שהם דולקות. לכן, יש להחליף את הנורות כשהם מתקררות!
סוג: 25 וולט, V 240\230, שקע: 14E

- חשוב: **התנגדות טמפרטורה עד 300 מעלות!** תוכל לרכוש נורות אלה משירות הלקוחות של קופרבוש.
- החלפת הנורה:**
- הוצא את התומכים, שחרר את הבריחים.

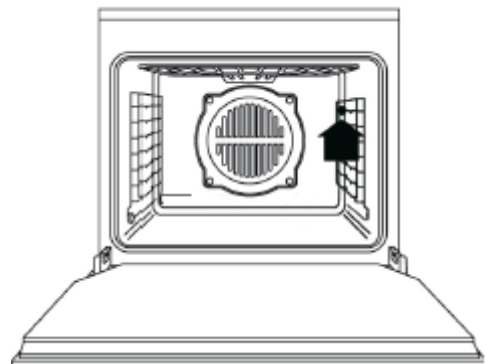

- הרם בזהירות את הזכוכית עם מברג.
- הסר את הנורה הפגומה ושים אחת חדשה.
- התקן שוב את הזכוכית.

החלפת אטם הדלת

⚠ אין להשתמש בתנור עם אטם דלת פגומה או חסרה!
אם אטם הדלת פגומה או לא ניתן לנקות אותה יותר, צריך להחליף אותה. תוכל לרכוש אטם דלת משירות הלקוחות של קופרבוש.

הסרת אטם דלת

-על מנת להסיר את אטם הדלת יש צורך במשיכת כל הפינות שלה.

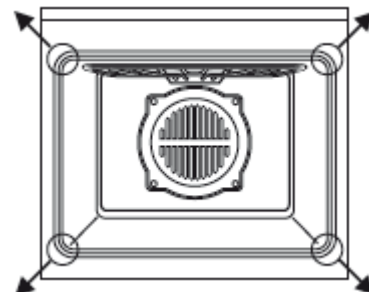

הכנסת אטם דלת חדשה

-הכנס פינה פינה למקומה לתוך התנור. שים לב לא לעוות את הווים.

NIROSTON נירוסטון

לקולטי אדים, לתנורים, מקררים, לכריים, לדלתות הרמה
for STAINLESS STEEL

ספריי מבריק ומגן על נירוסטה

מכיל חומרי הגנה מפני קורוזיה
משאיר שכבת מגן על הנירוסטה



ניאן אהשיג במנויו
המשוקק מוצרי

Küppersbusch

קופרבוש

smatic

FABER

א במנו השיו

ניתן להזמין טלפונית אצל היבואן, המשלוח חינם.

03-9381695

מיואגל-

✓ קולטי אדים

✓ חיפויי קיר

✓ תנורים

✓ כריים

✓ דלתות הרמה למיקרו גל

✓ מקררים

✓ מדיחי כלים אינטגרליים (פנל נירוסטה)

✓ משטחי עבודה מנירוסטה

✓ מיקרוגל עם חזית נירוסטה

קופר יבוא בע"מ

FABER

smatic

Küppersbusch

משווקי