

הוראות הפעלה לתנור

Kuppersbusch

EEB 6300.8

EEB 6400.8

לפני שימוש ראשון

ניקוי ראשוני

הרחק את האריזה, נקה את תא האפיה, התבניות, והמסילות עם מטלית לחה ומעט חומר ניקוי. סגור את דלת התנור, כוון את כפתור בורר מצבי הפעולה לחום עליון ותחתון. השאר את התנור פועל במשך 20 דקות ללא מזון. אוררו היטב את המטבח.

הוראות בטיחות

- * יש לבצע חיבור לחשמל רק על ידי חשמלאי מוסמך, תוך הקפדה על כללי זהירות מתאימים.
- * שקע התנור חייב להיות מחובר לארקה לפי הכללים של חברת החשמל.
- * תנור קופרבוש נבנה תוך הקפדה על דרישות הבטיחות.
- * טפל בתקלות התנור יבוצע רק ע"י טכנאי מורשה של חברת "קופר יבוא בע"מ"
- * לפני כל טיפול בתנור יש לנתקו מהחשמל.
- * שטח פני התנור מתחמם בזמן האפיה, יש להרחיק ילדים מהתנור.
- * אל תחמם ארוחה בכלי סגור (סיר לחץ).
- * אל תחמם חימום יתר נוזלים המכילים אלכוהול מחשש להתלקחות.
- * אזהרה! בפתיחת דלת התנור הזהר לבל יתפסו אצבעותיך בצידי הדלת או המגרה.
- * יש להרחיק כבלים של מכשירים חשמליים מהתנור.
- * אין לאחסן בתאים כל דבר היכול לגרום נזק במידה והתנור יופעל שלא במתכוון.
- * יש להתנהג במשנה זהירות כאשר מטפלים בתנור חם.
- * אין לרפד את התנור בנייר אלומיניום ואין להניח נייר אלומיניום בתחתית התנור, נזק עלול להיגרם לציפוי האמאייל.
- * שימוש בגריל עם דלת תנור סגורה.
- * כתמי פירות הנוטפים מעוגה עלולים לגרום לכתמים קשים לניקוי.
- * אין להשתמש בתנור לחימום הבית.
- * חימום יתר של שומנים יכול להציתם, לכן בהכנת ארוחות עתירות שומן השאר את התנור תחת השגחה.
- * אין להשתמש בכבל מאריך, יש לחבר את תקע התנור ישירות לשקע שבקיר בכל מקרה יש להזמין חשמלאי מוסמך על מנת להסדיר חיבור מתאים ובטוח.
- * יש להפעיל את התנור אך ורק לפי הוראות השימוש.
- * לפני ניקוי התנור חייבים לנתקו מזרם החשמל ע"י הוצאת התקע מהשקע ולהקפיד שהידיים יהיו יבשות וכן שהרצפה עליה עומדים תהיה יבשה (לא יחפים).
- * הרחיקו את הילדים מהתנור בעת פעולתו.

אזהרה

- * אין להניח נייר אלומיניום או תבנית אלומיניום בתחתית תא אפיה על האמאייל.
- ואין להניח סיר ישירות על האמאייל בתחתית תא האפיה.
- מצב זה יכול להחזיר את החום לתחתית התנור ולגרום נזק לארון.
- כמו כן יכול להיווצר נזק לאמאייל בתחתית תא האפיה. נזק זה אינו מכוסה בתעודת האחריות.
- * יש להמנע משימוש בתבניות מבריקות (נירוסטה ואלומיניום) החזרת החום על ידי התבנית עלולה לפגוע בתהליך הבישול והאפיה כמו גם להאריך את התהליך.
- הרחיקו את הילדים מהתנור בעת פעולתו.

אם פתיל הזינה ניזוק, כדי להימנע מסכנה, החלפתו תעשה ע"י טכנאי מוסמך מטעם היבואן בלבד.

תיאור המכשירים

דגם EEB 6300.8

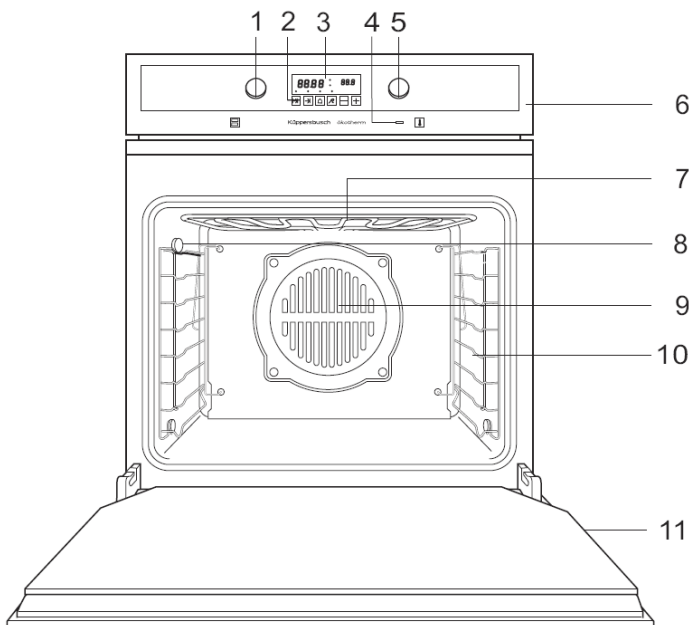

1. בורר מצבים
2. כפתורי בקרה לטיימר האלקטרוני
3. צג טיימר אלקטרוני
4. כוון חימום
5. בקרת טמפרטורה
6. לוח בקרה
7. גריל מתקפל (חימום עליון וגריל)
8. מקום למד הצלייה (טרמומטר)
9. טורבו
10. שלבי המגשים
11. דלת התנור

דגם EEB 6400.8

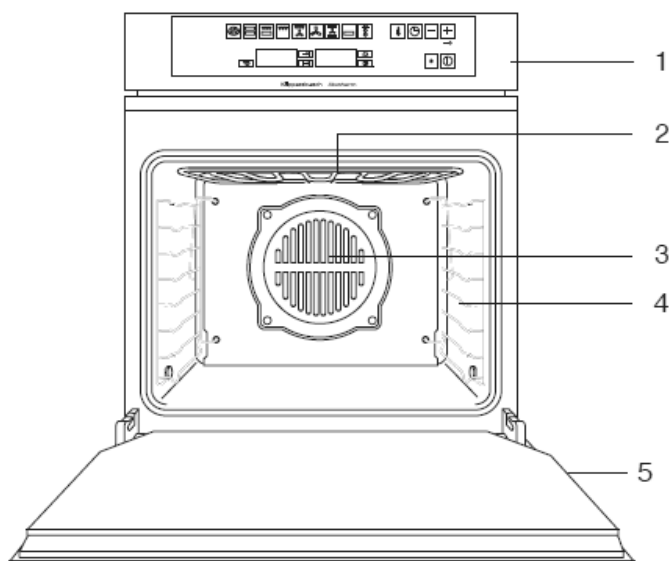

1. לוח בקרה
2. גריל מתקפל (חימום עליון וגריל)
3. מאוורר לאוויר חם
4. שלבי מגשים
5. דלת התנור

לוח הבקרה לדגם EEB 6400.8 – כפתורי הסנסור והצגים

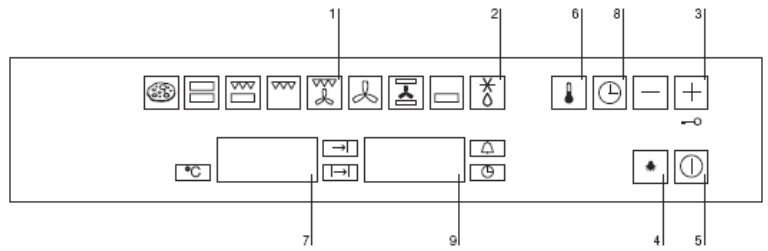

1	כפתורי מצבי חימום	צגים וסנסורים למצבי חימום מגוונים.
2	כפתור תכנות הפשרה	תכניות בסיסיות להפשרה
3	כפתורי סנסור	לשינוי כל הערכים המשתנים
4	כפתור תאורה	מדליק את תאורת התנור
5	כפתור ON/OFF	מדליק ומכבה את התנור (מצב המתנה)
6	כפתור טמפרטורה	לכיוון טמפרטורת הבישול
7	צג הטמפרטורה	מציג את טמפרטורת התנור שכוונה.
8	כפתור זמן/ זמן הבישול/ סיום הבישול	לכיוון השעה היומית, זמן הבישול וסיומו.
9	צג זמן	מציג את השעה העכשווית, את זמן הבישול המכוון, ואת תחילת הבישול.

כיוון השעון

דגם 6300.8

- התנור לא יפעל עד שהשעון יכוון.



השעון מוכרח להיות מכוון לפני השימוש בתנור וכאשר הזרם החשמלי נותק מהמכשיר. אם השעון צריך להיות מכוון, "0.00" יהבהב על הצג.

השתמשו בכפתורי "+" ו-" כדי לכוון את השעה הנוכחית. לאחר בערך 3 שניות, הזמן החדש יתקבל והצג יפסיק להבהב.

דגם 6400.8

השעון מוכרח להיות מכוון לפני השימוש בתנור וכאשר הזרם החשמלי נותק מהמכשיר. במקרים הללו, הצג יראה "12.00".

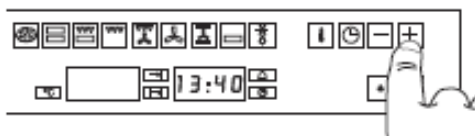

- השתמשו בכפתורי ה-"+" ו-" כדי לכוון את השעה היומית הנוכחית. השעה תתקבל לאחר כ-10 שניות.

- כדי לשנות את השעה לאחר התחלת פעולה, לחצו על כפתורי הסנסור (נגיעה בלבד) עד שהם יוארו.

- כווננו את השעה הנוכחית באמצעות כפתורי ה-"+" ו-" הכיוון יתקבל אוטומטית לאחר כ-10 שניות.

מקשים וצגים של התנור



- A – בורר מצבים
- B – נורת בקרה לחימום
- C – בקרת טמפרטורה

הדלקת וכיבוי התנור

בחירת מצב הפעולה:

- סובבו את בורר המצבים (המתג משמאל) לצד ימין – ובחרו את מצב הבישול הרצוי.

בחירת הטמפרטורה:

- סובבו את בקרת הטמפרטורה (המתג השני משמאל) לצד ימין- ובחרו את הטמפרטורה הרצויה.

כיבוי התנור:

- סובבו את שני הבוררים למצב "0".

גריל

תמיד סגרו את דלת התנור בזמן הצלייה!

כוונו את מצב הפעולה לגריל ל- בשביל מנות קטנות או גריל בשטח גדול בשביל מנות גדולות. כוונו את בקרת הטמפרטורה ל- .

חריגה: בכמויות מזון גדולות יותר עדיף לבחור טמפרטורות בין 200 ל-250 מעלות צלסיוס כדי שהצלי לא יישרף.

החליפו את הכיוון לגריל בשטח גדול :

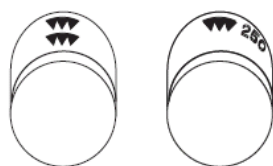

החליפו את הכיוון לגריל ל- :

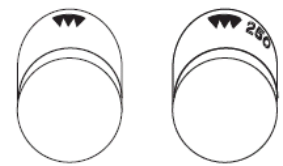

- חממו את התנור מראש למשך 5-10 דקות.
- מקמו את האוכל על מגש התנור.

- בחרו גריל או גריל בשטח גדול .

- כוונו את בקרת הטמפרטורה ל- .

- סגרו את דלת התנור.

כיבוי הצליל הקולי

צליל קולי יישמע כאשר הבישול יסתיים.
כדי לנתק את הצליל, לחצו על כל כפתור.

מדריך הפעלה – דגם 6400.8

מידע כללי

בתכניות מסוימות, המאוורר פועל ונכבה לסירוגין. דבר זה מכוון במפעל ופעולה תקינה.

הדלקת התנור

- לחצו על כפתור הסנסור . סמלי התכניות ומצב הפעולה יוארו באדום. התנור מוכן לפעולה.
- בחרו תכנית למצב פעולה.
- אם אינכם בוחרים תכנית בתוך 5 שניות, התנור ייכבה שוב.

בחירת מצב חימום

- לחצו על כפתור הסנסור . סמלי התכניות ומצב הפעולה יוארו באדום. התנור מוכן לפעולה.
- געו בסמל של מצב החימום שברצונכם לבחור. סימן אזהרה יישמע. מצב החימום הנבחר יואר באדום.

- אם תרצו, שנו את טמפרטורת הבישול המוגדרת מראש בעזרת כפתור הסנסור .

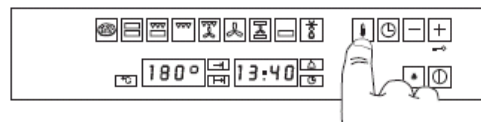

- הסמל מהבהב. השתמשו בכפתורי ה- "+" ו- "-" כדי לכוון את טמפרטורת הבישול הדרושה. כיוון טמפרטורת הבישול תתקבל כאשר כפתור הסנסור  יפסיק להבהב.

- זמן הבישול וזמן סיומו לא מכוונים מראש אך יכולים להיקלט (ראו "שינוי /כיוון זמן הבישול" ו-"כיוון זמן סיום הבישול").
- תהליך הבישול מתחיל אוטומטית.

שינוי טמפרטורת הבישול

טמפרטורת בישול מכוונת מראש בכל התכניות ומוצגות בצג הטמפרטורה.
כאשר תכנית הצלייה והאפייה נבחרה, ניתן שלנות את טמפרטורת הבישול רק במסגרת מגבלות מסוימות. טמפרטורת מצבי החימום נמצאת בטווח שבין 0 (ללא כיוון טמפ') ל-250 מעלות צלסיוס וניתן לבחור אותה ללא הגבלות.

- אם תרצו, שנו את טמפרטורת הבישול המוגדרת מראש בעזרת כפתור הסנסור .

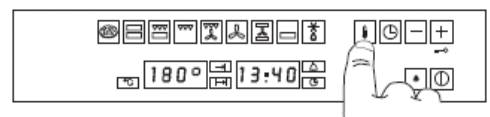

- הסמל מהבהב. השתמשו בכפתורי ה- "+", "- ו- " כדי לכוון את טמפרטורת הבישול הדרושה. כיוון טמפרטורת הבישול תתקבל כאשר כפתור הסנסור  יפסיק להבהב.
- הסמל של המעלות יבהב בצג הטמפרטורה כאשר התנור מתחמם. כאשר הטמפרטורה המיועדת הגיעה, סימן המעלה יואר בקביעות.

שינוי /כיוון זמן הבישול

זמן הבישול בתכניות האפייה והטיגון מכוון מראש אך ניתן לשנותו. שום זמן בישול אינו מכוון מראש במצבי החימום.

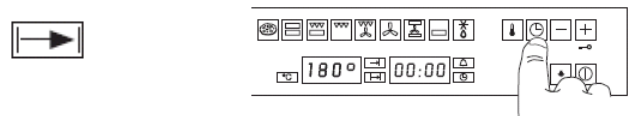

- געו בכפתור הסנסור , כפתור הסנסור יבהב.



- השתמשו בכפתורי ה- "+", "- ו- " כדי לשנות את זמן הבישול.
- סימן אזהרה יישמע. כפתור הסנסור יפסיק להבהב. זמן הבישול התקבל.

כיוון זמן סיום הבישול

רגע סיום הבישול הוא הרגע בו נכבה התנור.

- געו בכפתור הסנסור , כפתור הסנסור  יבהב.



- ניתן לשנות זמן זה באמצעות כפתורי ה- "+", "- ו- " כרצונכם.
- סימן אזהרה יישמע. כפתור הסנסור יפסיק להבהב. זמן הבישול התקבל.



הפעלה וכיבוי אוטומטיים

אם תרצו להשתמש במאפיין עיכוב הזמן של התנור, ביכולתכם לבחור מראש את זמן הבישול ויחד עם זאת את זמן סיום הבישול. זמן ההתחלה האוטומטי לא יצוין, אך הוא מופק מהנתונים הנ"ל שכוונו מראש.

בלתי אפשרי לכוון את זמן הסיום לפני כיוון זמן תחילת הבישול: צליל יישמע והערך שעל הצג לא ישתנה.

אם ברצונכם לקצר את זמן הבישול שכיוונתם, עשו זאת לפני שתכוונו מחדש את זמן סיום הבישול.

דוגמה:

כעת 8:00 וברצונכם לבשל צלי שיהיה מוכן בשעה 13:00. הצלי צריך להתבשל במשך 90 דקות. שנו את זמן הבישול "  מ-00:00 ל-1:30. לאחר מכן, שנו את זמן הסיום  מ-9:30 ל-13:00. ברגע שהזמנים התקבלו, "Auto" יראה על הצג והתנור יפעל ב-11:30 וייכבה ב-13:00.

- כווננו את זמן הבישול ל-1:30.

- כעת שנו את זמן הבישול מ-9.30 ל-13.00.
- השינויים יתקבלו אוטומטית.

התנור יידלק אוטומטית בשעה 11.30 וייכבה בשעה 13.30.

הטיימר האלקטרוני

כמו תזכורת לטווח קצר, הטיימר האלקטרוני שולט בתנור בכמה דרכים נוספות. אתם יכולים להשתמש בו כדי לכוון את זמן הבישול ואת זמן סיומו. כל הפונקציות זמינות בכל מצב או טמפרטורה נבחרת.

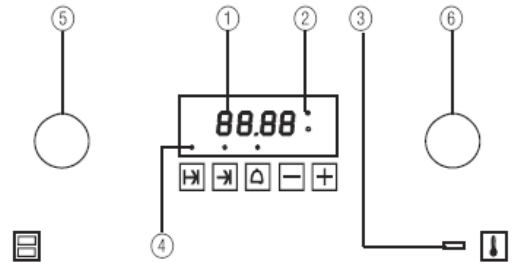

- צג:
- 1- שעה, תזכורת (ערך מדויק בכל מקרה).
 - 2- נורות, מראות האם התנור מופעל.
 - 3- צג חימום.
 - 4- נורות (לכל כפתור/פונקציה נבחרים).

כפתורי בחירה: זמן בישול
 זמן סיום הבישול

שעת התזכורת

התאמה: +/- להחלפת ערכי הפונקציות.

5- בוחר מצב

6- בקרת טמפרטורה

כיוון / שינוי השעון

לחצו על ו-בו-זמנית, עד שהזמן על הצג יתבהב.



- התאימו כדורש בעזרת כפתורי "+" / "-".
-חכו שהצג יפסיק להתבהב. השעה אז תתקבל, והנקודה שנמצאת במרכז בין השעות לדקות תתבהב כל שנייה.

כיוון שעת התזכורת

אתם יכולים להשתמש בתזכורת, ללא השפעה על התנור.

- לחצו  , הנורה תהבהב. הצג יראה "0.00".

- השתמשו בכפתורי "+" / "-" כדי לכוון את הטיימר בדקות ושניות.

-התחילו את הטיימר באמצעות  או חכו עד שהנורה תפסיק להבהב. ניתן לראות בצג את הזמן שנשאר לטיימר לצפצף.

צליל יישמע כאשר זמן התזכורת יסתיים.

-לחצו על כפתור כלשהו כדי להפסיק את הבאזר. הצג יראה את השעון הרגיל שוב.

כך מתכנתים את פעולות ההחלפה

1. בחירת הפעולה: לחצו על הכפתור הנבחר לפעולה שברצונך לבחור.

2. שינוי/החלפת הפעולה: שנו את הערך שנראה, בעזרת כפתורי "+" / "-".

3. התחלת הפעולה: אם לא תרצו ללחוץ על כפתור אחר למשך 3 שניות, הפעולה תתחיל אוטומטית והנורה תישאר דלוקה כל הזמן.

ניתן להפחית את הזמן ע"י לחיצה על כפתור הבחירה:

- הכפתור שנבחר קודם מאשר את הבחירה ומתחיל בפעולה.

- כפתור נוסף מאשר את הבחירה ומתחיל את הפעולה החדשה שבחרתם.

4. כיוון פונקציות התנור (פונקציות סיבוביות בלבד): השתמשו ב-6 כדי לבחור את המצב ו-7 לבחור את הטמפרטורה. אם תרצו, תוכלו לכוון את הטמפרטורה ואת המצב לפני תכנון הטיימר.

שינוי הכיוון

אם ברצונכם להחליף את הכיוון שביצעתם – אפילו אם הפעולה הרצה – לחצו על הכפתור המתאים שוב והשתמשו בכפתורי "+" / "-" כדי לשנות את הערך בצג.

כאשר זמן הבישול מסתיים:

התנור יכובה והמילה "End" תופיע על הצג. סימן אזהרה יישמע. שתי המנורות ליד הצג יפסיקו להבהב.



- לחצו על כל כפתור כדי להפסיק את צלצול התזכורת. הצג יראה את השעון הרגיל מחדש. התנור מתחיל שוב.

- סובבו את בקרת הטמפרטורה ואת בוחר המצב ל-"0".

כיוון שעון הבישול (פונקצית כיבוי)

התנור נכבה לבדו כשהזמן שכוון מראש הסתיים.

לחצו "  ": הנורה תהבהב ועל הצג יופיע "0.00".



השתמשו בכפתורי ה- "+" ו- "-" כדי לכוון את זמן הבישול בשעות ודקות.



לאחר כ-3 שניות הטיימר יחל והנורה תישאר מוארת בקביעות. הצג יראה את הזמן שנשאר. שתי הנורות יבהבו לסירוגין.



- כווננו את הטמפרטורה ואת המצב.

כיוון שעון הבישול (פונקצית כיבוי)

השתמשו בפונקציה זו אם תרצו שהתנור ייכבה אוטומטית לאחר זמן מסוים.



- לחצו "  ": הנורה תהבהב ועל הצג יופיע "0.00".



- השתמשו בכפתורי ה- "+" ו- "-" כדי לכוון את זמן הכיבוי הרצוי.

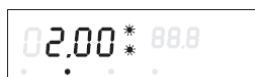

- לאחר כשלוש שניות, הטיימר יתחיל והנורה תישאר דלוקה באופן רצוף. הצג יראה את הזמן שנשאר. שתי הנורות יבהבו לסירוגין.

- כווננו את המצב והטמפרטורה.

הפעלה וכיבוי אוטומטיים

אם תרצו להשתמש במאפיין עיכוב הזמן של התנור, ביכולתכם לבחור מראש את זמן הבישול ויחד עם זאת את זמן סיום הבישול. זמן ההתחלה האוטומטי לא יצוין, אך הוא מופק מהנתונים הנ"ל שכווננו מראש.

בלתי אפשרי לכוון את זמן הסיום לפני כיוון זמן תחילת הבישול: צליל יישמע והערך שעל הצג לא ישתנה. אם ברצונכם לקצר את זמן הבישול שכיוונתם, עשו זאת לפני שתכוונו מחדש את זמן סיום הבישול.

דוגמה:

כעת 8:00 וברצונכם לבשל צלי שיהיה מוכן בשעה 13:00. הצלי צריך להתבשל במשך 90 דקות. שנו את זמן הבישול "→" מ-0.00 ל-1.30. לאחר מכן, שנו את זמן הסיום → מ-9.30 ל-13:00. ברגע שהזמנים התקבלו, "Auto" יראה על הצג והתנור יפעל ב-11:30 וייכבה ב-13:00.

כך מכוונים את הפעלה והכיבוי האוטומטיים:

-לחצו "→": הנורה תהבהב ו-"0.00" יראה על הצג.



- השתמשו בכפתורי ה-"+" ו-"-" כדי לכוון את זמן הבישול בשעות ודקות (לדוגמה: 90 דקות).



- לחצו → כדי לאשר את זמן הקלט ובחרו את זמן סיום הבישול. הצג יראה זמן (זמן סיום הבישול אם התנור יופעל מיד).



- השתמשו בכפתור ה-"+" כדי לכוון את זמן סיום הבישול.



לאחר כ-3 שניות הטיימר יחל והנורה תישאר מוארת בקביעות. הצג יראה את הזמן שנשאר.

שתי הנורות יהבהבו לסירוגין.



- כווננו את הטמפרטורה והמצב.

- התנור יופעל אוטומטית בזמן שצוין ושתי הנורות ליד הצג יהבהבו לסירוגין. הזמן שנשאר עד שהכיבוי ייראה על הצג.



שימוש בטרמומטר

הטרמומטר מאפשר להגיע לטמפרטורה הרצויה בלב התבשיל ולקבל נתח בשר שאינו יבש מדי או נא (דמי) מדי.

הכניסו את כל הטרמומטר עד הניצב לתוך הבשר. הכניסו אותו למרכז הבשר, ולא ליד שומן או עצמות. זמן ההכנה תלוי בכמות הבשר ובסוג הבשר.

כיצד להשתמש בטרמומטר

- הכנס את הטרמומטר למרכז הבשר, ומהצד השני הכנס אותו לשקע בתנור.
- יש להרחיק את הכבל של הטרמומטר לפחות 5 ס"מ מגוף החימום העליון והגריל.
- יש להוציא את הטרמומטר מהתנור ולשמור אותו במקום אחר כאשר משתמשים בתנור באופן רגיל ללא טרמומטר.

כיוון הטרמומטר

הטרמומטר נשלט ע"י השעון הדיגיטלי. הכנסת הטרמומטר לשקע בתנור מפעיל את מצב הטרמומטר. הצג יראה טמפרטורה מסוימת.

במידה והטמפרטורה המופיעה מתאימה, יש ללחוץ על כפתור הטרמומטר "⌘" ולעזוב אותו. במידה ורוצים לשנות את הטמפרטורה יש ללחוץ עליו ולשנות את הטמפרטורה בעזרת הכפתור הימני.

שחררו את כפתור הטרמומטר "⌘" והצג יראה את הטמפרטורה המבוקשת.

סובבו את כפתור המצבים לבחירת מצב אפיה ואת בורר הטמפרטורה. לאחר שהתבשיל מגיע לטמפרטורה המבוקשת התנור מכבה את עצמו אוטומטית. יישמע צליל קולי, והצג יהבהב. לכדי לכבות את הצלצול יש ללחוץ על "⌘". סובבו את כפתור המצבים וכפתור הטמפרטורה ל-"0". לחצו שוב על כפתור "⌘" כדי להחזיר את התנור למצב עבודה רגיל. יש להוציא את הטרמומטר מהשקע.

חיבור הטרמומטר

כאשר מחברים את הטרמומטר הצג יראה דרגה 60 מעלות צלסיוס והסימן "°" יואר. לחצו על "°" כדי לאשר את הטמפרטורה המופיעה, או החזיקו את הלחצן "°" וסובבו את כפתור המצבים כדי לכונן את הטמפרטורה הרצויה.

- שחררו את הכפתור "°" וצג יראה את הטמפרטורה שבחרתם. בחרו טמפרטורה ומצב אפיה והתנור יתחיל לפעול מיידית.

- הצג יעבור להראות טמפרטורה בתוך התבשיל, כדי לראות מבוקשת יש ללחוץ על "°".

- התנור יכבה עצמו אוטומטית כאשר הטמפרטורה שבחרתם תגיע לתוך התבשיל.

- יישמע צליל קולי והצג יבהב.

- לחצו על "°" כדי להפסיק את הצלצול.

- העבירו את כפתור המצבים וכפתור הטמפרטורה ל-"0".

- לחצו שוב "°" כדי להחזיר את התנור למצב עבודה רגיל.