



קופר יבוא 1992 בע"מ ^{בס"ד}

הוראות הפעלה
לתנור
Kuppersbusch

EEBK 6250.5

Kupper



Küppersbusch

משוקי

רח' המלאכה 4 אזור התעשייה החדש ראש העין 48091 טל. 03-9381695 פקס. 03-9381696
4 HAMELACHA ST. NEW INDUSTRIAL AREA ROSH-HAAYIN CODE 48091, TEL. 03-9381695, FAX. 03-9381696

לפני שימוש ראשון

ניקוי ראשוני

הרחק את האריזה, נקה את תא האפיה, התבניות, והמסילות עם מטלית לחה ומעט חומר ניקוי. תא עליון: סגור את דלת התנור, כוון את כפתור בורר מצבי הפעולה לחום עליון ותחתון. השאר את התנור פועל במשך 30 דקות ללא מזון. אווררו היטב את המטבח. תא תחתון: סגור את המגרה והפעל את התא במצב גריל כפול למשך 20 דקות, אווררו היטב את המטבח.

שימו לב:

כאשר התבשיל מכיל אלוהול, שימוש במצב טורבו עלול לשחרר ריח חמוץ למטבח. לכן כאשר המזון מכיל אלוהול, רצוי להשתמש במצב אחר. (חום עליון ותחתון או אחר כלשהו).

הוראות בטיחות

- * יש לבצע חיבור לחשמל רק על ידי חשמלאי מוסמך, תוך הקפדה על כללי זהירות מתאימים.
- * שקע התנור חייב להיות מחובר לארקה לפי הכללים של חברת החשמל.
- * תנור קופרבוש נבנה תוך הקפדה על דרישות הבטיחות.
- * טפל בתקלות התנור יבוצע רק ע"י טכנאי מורשה של חברת "קופר יבוא בע"מ"
- * לפני כל טיפול בתנור יש לנתקו מהחשמל.
- * שטח פני התנור מתחמם בזמן האפיה, יש להרחיק ילדים מהתנור.
- * אל תחמם ארוחה בכלי סגור (סיר לחץ).
- * אל תחמם חימום יתר נוזלים המכילים אלוהול מחשש להתלקחות.
- * אזהרה! בפתחת דלת התנור הזהר לבל יתפסו אצבעותיך בצידי הדלת או המגרה.
- * יש להרחיק כבלים של מכשירים חשמליים מהתנור.
- * אין לאחסן בתאים כל דבר היכול לגרום נזק במידה והתנור יופעל שלא במתכוון.
- * יש להתנהג במשנה זהירות כאשר מטפלים בתנור חם.
- * אין לרפד את התנור בנייר אלומיניום ואין להניח נייר אלומיניום בתחתית התא, נזק עלול להיגרם לציפוי האמאייל.
- * שימוש בגריל עם דלת תנור סגורה.
- * כתמי פירות הנוטפים מעוגה עלולים לגרום לכתמים קשים לניקוי.
- * אין להשתמש בתנור לחימום הבית.
- * חימום יתר של שומנים יכול להציתם, לכן בהכנת ארוחות עתירות שומן השאר את התנור תחת השגחה.
- * אין להשתמש בכבל מאריך, יש לחבר את תקע התנור ישירות לשקע שבקיר בכל מקרה יש להזמין חשמלאי מוסמך על מנת להסדיר חיבור מתאים ובטוח.
- * יש להפעיל את התנור אך ורק לפי הוראות השימוש.
- * לפני ניקוי התנור חייבים לנתקו מזרם החשמל ע"י הוצאת התקע מהשקע ולהקפיד שהידיים יהיו יבשות וכן שהרצפה עליה עומדים תהיה יבשה (לא יחפים).
- * הרחיקו את הילדים מהתנור בעת פעולתו.

אזהרה!!!

- * אין להניח נייר אלומיניום או תבנית אלומיניום בתחתית תא אפיה על האמאייל.
- * ואין להניח סיר ישירות על האמאייל בתחתית תא האפיה.
- * מצב זה יכול להחזיר את החום לתחתית התנור ולגרום נזק לארון.
- * כמו כן יכול להיווצר נזק לאמאייל בתחתית תא האפיה. נזק זה אינו מכוסה בתעודת האחריות.
- * יש להמנע משימוש בתבניות מבריקות (נירוסטה ואלומיניום) החזרת החום על ידי התבנית עלולה לפגוע בתהליך הבישול והאפיה כמו גם לאריך את התהליך.
- * הרחיקו את הילדים מהתנור בעת פעולתו.

אם פתיל הזינה ניזוק, כדי להימנע מסכנה, החלפתו תעשה ע"י טכנאי מוסמך מטעם היבואן בלבד.

תאור כללי

1. כפתור בורר
2. סנסורים
3. צג
4. נורת ביקורת.
5. כפתור בורר
6. לוח בקרה
7. גריל
9. מסילות
10. דלת התנור

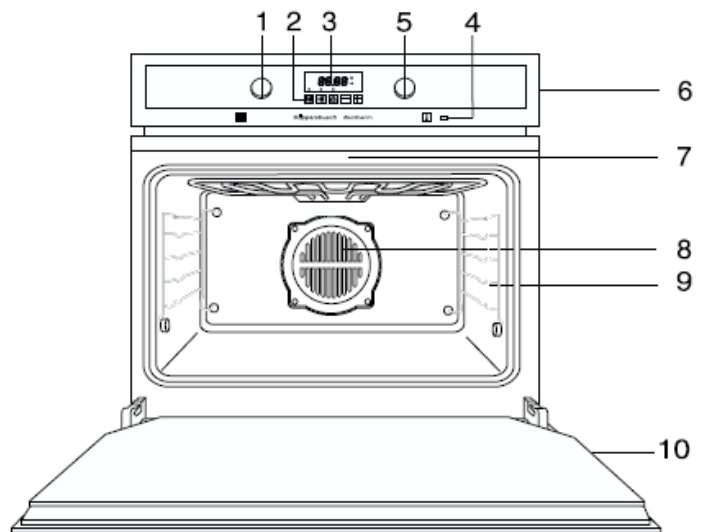

פונקציות התנור

- | | |
|---|--|
| 0 | כיבוי |
| | תאורה |
| | טורבו - |
| | חום עליון תחתון |
| | חום תחתון. |
| | חום עליון |
| | גריל |
| | גריל כפול |
| | צלייה אינטנסיבית |
| | מצב פיצה – לאפיית לחמים, פיצות ועוגות עם נוזלים, |

שימוש של התנור

הערה

השעון האלקטרוני מציג טכנולוגיית טאץ'. להפעלה, לחצו בנגיעה על הסמלים בפאנל בקצות האצבעות שלכם. רגישות הטאץ' מסתגלת באופן רצוף לתנאים משתנים. ודאו שחזית משטח הפאנל נקי וללא שום דבר עליו בעת הפעלת התנור.

אם השעון אינו מגיב נכונה בעת הנגיעה בפאנל, יהיה הכרחי לכבות את התנור למשך מספר שניות ולאחר מכן להפעיל שוב. כך הסנסורים יסתגלו אוטומטית ויגיבו שוב ללחיצות.

כיוון השעון האלקטרוני

בזמן חיבור התנור, שימו לב שהשעה 12:00 תהבהב והסמלים "+" ו "-" יוארו. כווננו את השעון באמצעות הלחצנים "+" ו "-" על הפאנל. 2 צפופים יישמעו לאישור השעון שכוון. לשינוי השעה, לחצו בנגיעה על הלחצנים "+" ו "-" בו-זמנית עד שהשעה המוצגת מהבהבת על הצג. כווננו את השעה באמצעות הלחצנים "+" ו "-". 2 צפופים שיישמעו לאחר מכן יאשרו את כיוון השעה החדשה.

הפעלה ידנית

לאחר כיוון השעון, התנור מוכן לשימוש. בחרו טמפרטורת בישול ופונקציה באמצעות לחיצה וסיבוב לחצני התנור. לכיבוי התנור, כווננו את הלחצנים ל-0. לחצו פנימה את לחצני הסיבוב כדי להסתירם.

פונקציות שעון אלקטרוני

שעון טיימר: סימן קולי יישמע בזמן המתוכנת, אפילו אם התנור אינו בשימוש.

זמן בישול: הפונקציה מאפשרת לתכנת אורך זמן בישול, שלאחריו התנור ייכבה אוטומטית.

זמן עצירת בישול: פונקציה זו מאפשרת לך לתכנת את השעה בה תרצו שהתנור יפסיק את פעולתו אוטומטית.





זמן בישול וזמן עצירת בישול: פונקציה זו מאפשרת לתכנת את זמן הבישול כמו גם את זמן עצירת הבישול.

התנור מופעל אוטומטית בשעה שמחושבת לפי הפונקציות הללו ופועל למשך הזמן שכוון.



הוא נכבה אוטומטית בזמן עצירת הבישול שכוון.

פונקציות נעילת בטיחות: פונקציה זו נועלת את התנור על מנת למנוע מילדים לשחק בלחצני התנור.





תכנות התראת הטיימר:

1. לחצו על הסמל  על הפאנל. הוא יחל להבהב. הזמן 00:00 יופיע על הצג והלחצנים "+" ו "-" יוארו.
 2. כווננו את הטיימר באמצעות לחיצה בנגיעה על הלחצנים "+" ו "-".
 3. 2 צפופים יישמעו לאחר מכן. הסמל  יבהבה והצג יראה את הזמן שנשאר לפני שמיעת ההתראה.
 4. צליל התראה תישמע בסיום הזמן שתוכנת.
 5. לחצו בנגיעה על כל סמל להפסקת צליל ההתראה. הסמל  ייכבה.
- ניתן לשנות את הטיימר בכל עת באמצעות לחיצה על הסמל  ואחר כך על הסמלים "+" ו "-". לאחר מכן הם יוארו. שני הצפופים שיישמעו לאחר מכן יאשרו את כיוון הטיימר החדש.











כיוון זמן הבישול

1. לחצו על הסמל  שעל הפאנל. הוא יחל להבהב. הזמן 0:00 יחל להבהב והסמלים "+" ו "-" יוארו.
 2. השתמשו ב- "+" ו "-" לכיוון זמן הבישול.
 3. שני צפופים יישמעו לאחר מכן. הסמל  יבהבה והצג יראה את הזמן שנותר לפני כיבוי אוטומטי של התנור.
 4. בחרו פונקציה וטמפרטורת בישול.
 5. התנור ייכבה בעצמו ברגע שזמן כיוון הבישול יסתיים וצפוף יישמע.
 6. לחצו על כל כפתור שהוא לכיבוי הצליל. התנור יופעל שוב.
 7. סובבו את כל כפתורי הבקרה ל-0 כדי לכבות את התנור.
- ניתן לשנות את הטיימר בכל עת באמצעות לחיצה על הסמל  ואחר כך על הסמלים "+" ו "-". לאחר מכן הם יוארו. שני הצפופים שיישמעו לאחר מכן יאשרו את כיוון הזמן החדש.



→ כיוון זמן עצירת הבישול

1. לחצו בנגיעה על הסמל  שעל הפאנל. הוא יחל להבהב. הזמן הנוכחי יופיע והסמלים "+" ו "-" יוארו.
 2. השתמשו ב- "+" ו "-" לכיוון זמן עצירת הבישול.
 3. ההתראה תאושר באמצעות שני צפצופים ועל הצג יופיע הזמן הנוכחי, בזמן שהסמל  יישאר מואר כדי להראות שהתנור ייכבה אוטומטית.
 4. בחרו פונקצית וטמפרטורת בישול.
 5. ברגע שהגיע זמן עצירת הבישול שכוון, סימן קולי יישמע והסמל  יבהב.
 6. לחצו על כל כפתור שהוא לכיבוי הצליל. התנור יופעל שוב.
 7. סובבו את כל כפתורי הבקרה ל-0 כדי לכבות את התנור.
- ניתן לראות את זמן עצירת הבישול שכיוונתם באמצעות לחיצה על הסמל . לאחר מכן גם ניתן לשנות את כיוון הזמן באמצעות הסמלים "+" ו "-" שיוארו. שני הצפצופים שיישמעו לאחר מכן יאשרו את הזמן ששונה. תוכלו להשתמש בפונקציה זו אפילו בזמן השימוש בתנור. אם זה המקרה, פעלו לפי כל ההוראות הנ"ל **פרט לסעיף 4.**

כיוון זמן בישול זמן עצירת הבישול

1. לחצו בנגיעה על הסמל  שעל הפאנל. הוא יחל להבהב. 0:00 יופיע על הצג והסמלים "+" ו "-" יוארו.
 2. שתמשו ב- "+" ו "-" לכיוון זמן בישול.
 3. ההתראה תאושר באמצעות שני צפצופים ועל הצג יופיע הזמן הנוכחי, בזמן שהסמל  יישאר מואר כדי להראות שהתנור ייכבה אוטומטית.
 4. לחצו בנגיעה על הסמל  שעל הפאנל. הוא יחל להבהב. הזמן הנוכחי יופיע והסמלים "+" ו "-" יוארו.
 5. השתמשו ב- "+" ו "-" לכיוון זמן עצירת הבישול.
 6. הכיוון יאושר באמצעות שני צפצופים. השעה הנוכחית תופיע על הצג והסמל  יואר.
 7. בחרו פונקצית וטמפרטורת בישול.
 8. התנור יישאר כבוי כאשר הסמלים  ו-  יוארו. התנור מתוכנת לכיוונים שבחרתם.
 9. כאשר הגיע זמן תחילת הבישול, התנור יידלק ויחל לפעול במשך למשך זמן הבישול שכיוונתם. הסמל  יבהב.
 10. כאשר הגיע זמן עצירת הבישול שכיוונתם, צפצוף התראה יישמע והסמלים  ו-  יבהבו.
 11. לחצו על כל כפתור שהוא לעצירת הצפצוף. התנור יחזור לפעול.
 12. סובבו את כל כפתורי הבקרה ל-0 כדי לכבות את התנור.
- ניתן לשנות את כיווני הזמנים גם תוך כדי בישול. קודם כל לחצו בנגיעה על הסמלים  ו- . לאחר מכן לחצו בנגיעה על הסמלים "+" ו "-" לכיוון הזמן מחדש.

פונקצית נעילת בטיחות:

- להפעלת פונקציה זו, לחצו בנגיעה על הסמלים "+", "-" ו-  (סנסור בלתי נראה) בו-זמנית. צפצוף אחד ארוך יישמע ונקודה מוארת תזוז על גבי תצוגת הזמן. הזמן ננעל.
- הפעלת פונקצית נעילת הבטיחות כאשר התנור כבוי (וכפתורי הבקרה מכוונים ל-0) ימנע מהתנור לפעול. אם הנעילה מופעלת בצוותא עם פונקצית בישול כלשהי, היא תנעל רק את כיווני השעון האלקטרוני.
- לנטרול הפונקציה, לחצו בנגיעה על הסמלים "+", "-" ו-  בו-זמנית. צפצוף אחד ארוך יישמע.

הערה חשובה!

- במקרה של הפסקת חשמל, כל כיווני הזמנים והשעון האלקטרוניים יבוטלו ועל הצג תהבהב השעה 12:00. כוונו מחדש את השעה והזמנים בכל תכנית.

עצות מועילות לשימוש בתנור:

אפיה בטורבו

עוגות וטורטים יש אפשרות לאפות בשתי תבניות בו זמנית, זה חוסך זמן ואנרגיה. במקרה זה השתמש במסילה הראשונה מלמטה באפיית עוגות וטורטים אין צורך בחימום מוקדם של התנור, אפשר לאפות מספר עוגות בו זמנית בתנאי שהן דורשות אותה טמפרטורה. כאשר אופים מספר עוגות הדורשות זמן אפיה שונה, אפשר להכניס את העוגות הדורשות זמן אפיה ארוך יותר לפני שמכניסים את העוגות המהירות.

* באפיה בשתי מסילות צריך להפוך את כיוון התבניות בזמן מחצית האפייה בכדי לאזן את תוצאות האפייה. ועל מנת לקבל אפיה אחידה.

צליה בטורבו

כאשר צולים בטורבו השתמשו תמיד ברשת ובתבנית מתחתיה כדי למנוע נזילה, הניחו את הבשר על הרשת במסילה 2 מלמטה ומתחתיה את התבנית לאיסוף נוזלי הצלייה.

אזהרה !!

תיקון התנור יבוצע אך ורק ע"י טכנאים מיומנים המוסמכים ע"י חברת קופר יבוא בע"מ. במידה והתנור יטופל ע"י טכנאי לא מורשה, האחריות בטלה.

התנור – ניקוי וטיפול

זכור – התנור משמש להכנת מזון, אין להשתמש בכימיקלים חזקים (חריפים) לניקוי התנור.

אין להשתמש:

בחומרי ניקוי חריפים (כגון מסירי שומן למיניהם)
במטליות מסוג סקוטש ברייט (על מנת של ישרטו את המכשיר)
בסכינים וכלים חדים

ניקוי חיצוני

את חזית יש לנקות עם מטלית לחה ומעט נוזל ניקוי. אין להשתמש בחומרי ניקוי חריפים, או שורטים, חזית נירוסטה יש לשמר עם תרסיס נירוסטון (ראה בסוף חוברת זו).

ניקוי פנימי

יש לנקות עם מטלית לחה ומעט נוזל ניקוי. מומלץ לנקות את התנור לאחר שהתקרר, ולאחר כל שימוש. כתמים עקשניים ניתן להסיר עם כלי פלסטיק שטוח או מברשת פלסטיק.

חשוב!

מומלץ לפתוח דלת תא האפייה בגמר האפייה או הגריל עד לייבוש התא מאדים, למניעת קורוזיה. להימנע משימוש בתבניות אפיה מבריקות (נירוסטה וכו') החזרת החום ע"י התבנית עלולה לפגום בתהליך הבישול והאפייה ולהאריך אותו ללא צורך, תוך בזבז אנרגיה מיותר.

אחריות

האחריות תימסר ללקוח ע"י טכנאי מוסמך מטעם החברה, כדי לקבל אחריות, יש להציג לטכנאי חשבונית מס מקור. תחילת האחריות עד שבועיים מיום תאריך החשבונית, גם אם ההדרכה למוצר ניתנה במועד מאוחר יותר. גם בתקופת האחריות יחוייב הלקוח בתשלום, על ת קלה שנגרמה עקב שימוש שלא על פי ההוראות.