

הוראות הפעלה  
לכיריים

# Kuppersbusch

**KI 8520.0 SR**

**KI 8520.0 SE**

**KI 8520.0SF**

**KI 8520.0 WR**

**Kupper**



**Küppersbusch**

**משוקי**

רח' המלאכה 4 אזור התעשייה החדש ראש העין 48091 טל. 03-9381695 פקס. 03-9381696  
4 HAMELACHA ST. NEW INDUSTRIAL AREA ROSH-HAAYIN CODE 48091, TEL. 03-9381695, FAX. 03-9381696

**קראו את כל ההוראות לפני השימוש**  
**אזהרה- לפני השימוש יש לנקוט בכל צעדי הבטיחות הבאים:**

אם פתית הפינה ניזוק, כדאי להימנע מסכנה החלפתו תעשה אך ורק ע"י טכנאי מוסמך מטעם היבואן

**חיבור והפעלה**

\*המכשירים בנויים בהתאם להנחיות בטיחות רלוונטיות.

\*חיבור המכשיר לחשמל תיקון ושירות למכשיר יכולים להתבצע ע"י טכנאי מוסמך ע"י קופר בהתאם להנחיות הבטיחות המתאימות. למען בטיחותכם, אל תאפשרו לאף אחד להתקין את המכשיר ולספק שירות פרט לטכנאי מוסמך מטעם קופר.

**על הכיריים עצמן**

- **לעולם אל תרשו לכיריים שזה עתה חוברו לפעול ללא השגחה, מאחר שכיוון העוצמה (העוצמה המקסימאלית) מגיבה במהירות גבוהה במיוחד.**
- כאשר מבשלים, שימו לב למהירות החימום של שטחי הבישול.
- **אל תמקמו סירים מחבתות ומכסי סירים או כל כלי מתכת ריק ממזון על שטחי הבישול.**
- היזהרו כאשר אתם משתמשים בסירים לבישול והרתחה נמוכה לטווח ארוך כי מים שמורתחים לטווח ארוך עלולים להתייבש ללא תשומת לב, מה שיגרם נזק לסיר ולכיריים, נזק שאין עליו אחריות.
- חיוני לכבות שטח בישול לאחר שימוש בעזרת שימוש מתאים בכפתור המינוס ולא רק על ידי הסרת הסיר.
- שמנים ושומנים מחוממים יותר מדי עלולים לפתע להתלקח. השגיחו תמיד על הכנת האוכל שכולל שומנים ושומנים לעולם אל תכבו שמנים ושומנים שהתלקחו באמצעות מים! שימו את המכסה על הסיר וכבו את שטח הבישול.
- שטח הזכוכית הקרמית של הכיריים מותאם לבישול. עליכם להימנע מלהפיל חפצים קשים וכבדים על הכיריים הקרמיות מזכוכית. חפצים חדים שייפלו על הכיריים עלולים לשבור את הכיריים.
- אם סדקים, שברים או פגם מופיעים בזכוכית הקרמית, כבו מיד את המכשיר. נתקו את הנתיק מיד והתקשרו לשירות לקוחות.
- אם הכיריים לא יכולות להיות כבויים בגלל בקרת כפתורי הסנסור לקויה, נתקו מיד את המכשיר והתקשרו לשירות לקוחות.
- היזהרו עם עבודה במכשירים חשמליים ביתיים. לכלבי חשמל אסור לבוא במגע עם שטחי הבישול החמים.
- אין לאכסן או להניח מאומה על הזכוכית – ניתן להניח רק כלי בישול עם מזון שיש כוונה לבשל בהם.
- אין להניח עטיפת אלומיניום או פלסטיק על שטחי הבישול. הרחק כל דבר שעלול להינמס כמו פלסטיק, נייר אלומיניום ובמיוחד סוכר ומאכלים עם סוכר משטחי בישול חמים. יש להשתמש במגרד זכוכית כדי להסיר סוכר מהכיריים הקרמיות (כאשר זה עדיין חם) בכדי להימנע מפגיעה בכיריים.
- פריטים מתכתיים (סירים ומחבתות, סכו"ם וכו') לא אמורים להיות כל הכיריים מאחר והם עלולים להתלהט. סכנת כוויות! אל תמקמו חפצים מתלקחים ודליקים היישר מתחת לכיריים.
- פריטי מתכת על גופכם עלולים להפוך לחמים בסביבת הכיריים. זהירות! סכנת כוויות! פריטים לא ממגנטים (טבעת זהב/כסף לדוגמה) לא יושפעו.
- לעולם אין להשתמש בשטחי הבישול לחמם עטיפות או תרכובות של חומרים. עוצמת החום עלולה לשרוף אותן.
- שמרו על כפתורי הסנסור נקיים כי המכשיר מזהה את הלכלוך כמגע ידני. לעולם אין להניח שום דבר (סירים, מגבות מטבח וכו') על כפתורי הסנסור! אם אוכל מתבשל על הכפתורים, אנו ממליצים לכם לכבות את הכיריים באמצעות כפתור הכיבוי.
- סירים חמים לא אמורים לכסות את כפתורי הסנסור, מאחר וזה יגרום למכשיר להיכבות אוטומטית.
- הפעילו את המנעול להגנה לילדים אם ישנן חיות מחמד או ילדים בבית אשר עלולים ליצור מגע עם הכיריים בדרך כלשהי.
- **הכיריים לא אמורות להיות בשימוש כשמתבצעת פירוליזה ( פירוק כימי של חומר ע"י חום)**
- **בתנור בילט-אין פירוליטי הממוקם ליד הכיריים.**

**בנוגע לאנשים**

- **זהירות!**
- אנשים שלא מכירים כיריים בילט-אין מחויבים להפעיל את הכיריים הללו תחת השגחה בלבד. חובה להרחיק ילדים קטנים מהכיריים. אין להרשות להם לשחק עם המכשיר.
- **שימו לב!**
- שטחי החימום והבישול מתחממים במהלך השימוש. הרחיקו ילדים קטנים מהכיריים בכל זמן.
- אנשים בעלי **קוצבי לב או מזרקי אינסולין מוכרחים לוודא שהחדרה אינה מושפעת מהכיריים (תדירות הטווח של הכיריים היא 20-50 קילוהרץ).**

לכיריים אלו יש לחבר כבל זינה מסוג H05V2V2-F גידים - 1.5 mm' X 5

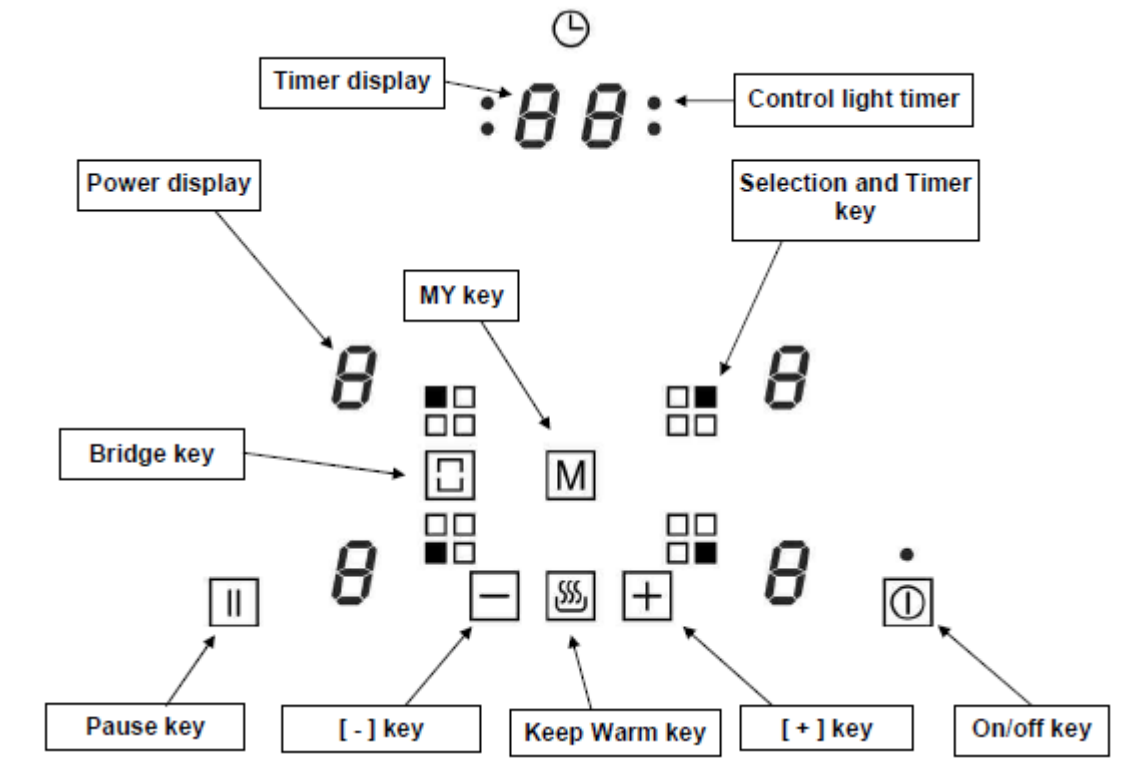

## שימוש במכשיר

<u>פונקציה</u>	<u>יעוד</u>	<u>מוצג</u>
אזור החימום מופעל	אפס	0
בחירה של עוצמת הבישול	עומצת הפעלה	1.....9
אין כלי או כלי שגוי	איתור כלי	U
כשל אלקטרוני	הודעת שגיאה	E
אזור הבישול חם	חום שיורי	H
עוצמה מוגברת מופעלת	מגבר(בוסטר)	P
נעילה של לוח הבקרה	נעילה	L
הכיריים בהשהייה	הפסקה והפעלה	
שומר אוטומטית על 70 מעלות	פלטת החימום	8
2 אזורי בישול מופעלים בו זמנית	גשר	∩



## אזור

מערכת הקירור פועלת באופן רציף. המערכת נכנת לפעולה עם הדלקת המכשיר ומגבירה את עוצמת הפעלתה כשהכיריים מופעלים על עוצמה מוגברת. המאוורר מאט ומפסיק לעבוד אוטומטית כאשר הטמפרטורה של המעגלים האלקטרוניים נמוכה דיו.





## הדלקה

יש להדליק תחילה את הכיריים ולאחר מכן את אזור החימום:

### הפעלה/כיבוי של הכיריים

<u>מוצג</u>	<u>לוח הבקרה</u>	<u>פעולה</u>
[0]	[  ]	הפעלה
כלום או H	[  ]	כיבוי

### הפעלה/כיבוי של אזור החימום

<u>מוצג</u>	<u>לוח הבקרה</u>	<u>פעולה</u>
[0]	[  ]	בחירת איזור
[1] עד [9]	[  ]	הגברת עוצמה
[9] עד [1]	[  ]	הנמכת עוצמה
[0] או [H]	[  ]	הפסקת פעולה

אם לא מתבצעת שום פעולה במשך 20 שניות המכשיר יחזור למצב המתנה.

## איתור כלי

פונקציית איתור כלי מבטיחה בטיחות מושלמת. האינדוקציה לא תופעל כאשר:

- כאשר אין כלי על איזור החימום או שהכלי אינו מותאם לאינדוקציה. במקרה כזה בלתי אפשרי להגביר עוצמה וסימן ה- יופיע על הצג. הסימן יעלם כאשר כלי מותאם יונח על אזור החימום.
- כאשר בכלי מוסר מאזור החימום הפעלה מופסקת. סימן ה-[U] מופיע על הצג. הסימן [U] נעלם כאשר הכלי מוחזר אל אזור החימום. הבישול ממשיך בעוצמה שנקבעה קודם לכן.

לאחר השימוש כבו את המכשיר. אין להשאיר את פונקציית איתור הכלי [U] מופעלת.

## אזהרת חום שיורי

לאחר כיבוי אזור החימום או כלל הכיריים, אזורי החימום שהופעלו/ עדיין חמים וסימן [H] מוצג על הצג.

סימן ה-[H] נעלם כאשר ניתן לנגוע באזורי החימום ללא חשש. ככל שסימן ה-[H] דלוק על הצג אין לנגוע באזורי החימום ואין להניח חפצים הרגישים לחום. סכנת כוויות ודליקה!

## פונקציית עוצמה מוגברת(בוסטר)

פונקציית הבוסטר [P] מעינקה עוצמת הפעלה מוגברת לאזור החימום שנבחר. בהיבחר פונקציה זו, אזור החימום יפעל בעוצמה אולטרה גבוהה למשך 5 דקות. לדוגמה, פונקציית עוצמה מוגברת מתוכנתת לחמם במהירות כמויות גדולות של מים, למשל לצורך הכנת נודלס.

### הפעלה/כיבוי של פונקציית הבוסטר:

<u>פעולה</u>	<u>לוח הבקרה</u>	<u>צג</u>
בחירת איזור		[0]
הגברת עוצמה	לחצו על  [ ]	[1] עד [9]
הפעלת הבוסטר	לחצו על [+]	[P] למשך 5 דקות
הפסקת הבוסטר	לחצו על [-]	[9]

### ניהול צריכת החשמל:

ככל הנוגע לצריכת החשמל, אזורי החימום מופעלים בזוגות ולא יכולים לחרוג מצריכת חשמל מקסימלית משולבת עבור כל זוג. אם עוצמת החימום המשולבת שנבחרה חורגת מצריכת החשמל המקסימלית, המכשיר מוריד אוטומטית את העוצמה של אחד מאזורי הבישול לרמה המקסימלית המותרת. הצג של אותו איזור מהבהב תחילה. לאחר מכן, עוצמת החימום יורדת לרמה המקסימלית האפשרית באופן קבוע.

אזור החימום הנוסף(למשל, עוצמת חימום 9)  
[9] הופך ל-[8] ומהבהב

אזור החימום הנבחר  
[P] מוצג

## טיימר

ניתן להפעיל את הטיימר בו זמנית בכל אזורי הבישול ועם זמני הפעלה אינדיבידואליים(0-99 דקות) עבור כל אזור בישול בנפרד.

### הגדרה ושינויי של זמן הבישול:

<u>פעולה</u>	<u>לוח הבקרה</u>	<u>צג</u>
בחירת אזור בישול		[0]
הגברת העוצמה	לחצו על כפתור ה-[+]	[1] עד [9]
לבחירת "טיימר"	לחצו על  [ ]	Timer [00] min
הפחתת זמן	לחצו על כפתור ה-[ - ]	<[00] 98,99...
הוספת זמן	לחצו על כפתור ה-[ + ]	הזמן מתווסף

לאחר מספר שניות נורת הביקורת תפסיק להבהב. זמן הבישול מאושר והבישול מתחיל עד שהטיימר מגיע ל-[00].

## להפסקת זמן הבישול:

<u>צג</u>	<u>לוח הבקרה</u>	<u>פעולה</u>
[0]	לחצו [ ]	בחירת איזור בישול
הזמן שנותר	לחצו על [ ] למשך 3 שניות	לבחירת "טיימר"
[00] ואז נפסק	לחצו על כפתור ה-[ ]	להפסקת ה"טיימר"

אם מספר טיימרים מופעלים יש לחזור על הפעולה עבור כל אחד מהם שתוצאו להפסיק.

## הפסקת פעולה אוטומטית בתום זמן הבישול:

מיד עם תום זמן הבישול הנבחר, הטיימר מציג [00] מהבהב ונשמע צלצול. להפסקת הצלצול וההבהב ניתן ללחוץ על מקש כלשהו.

## נעילת לוח הבקרה

למניעת שינויים בהגדרות של אזורי הבישול, במיוחד במסגרת של ניקוי הכיריים, לוח הבקרה ניתן לנעילה (פרט לכפתור הכיבוי והפעלה [ ]).

### נעילה:

<u>צג</u>	<u>לוח הבקרה</u>	<u>פעולה</u>
[0] או [H]	לחצו על מקש ה-[ ]	הפעלה
[L]	לחצו והחזיקו את מקש ה-[ ]	נעילת הכיריים
	לחצו על מקש ה-[ ] 3 פעמים	

### שחרור נעילה:

<u>צג</u>	<u>לוח הבקרה</u>	<u>פעולה</u>
[L]	לחצו על מקש ה-[ ]	הפעלה

**תוך 5 שניות מההפעלה:**  
שחרור נעילת הכיריים  
לחצו והחזיקו את כפתור ה-[ ] [0]  
לחצו על כפתור ה-[ ] 3 פעמים

## בישול אוטומטי

כל אזורי הבישול מצוידים במנגנון בישול אוטומטי. אזור הבישול מתחיל לעבוד בעוצמה מירבית לזמן מסוים ולאחר מכן מוריד את העוצמה אוטומטית לרמה שנבחרה מראש.

### הפעלת הבישול האוטומטי:

<u>פעולה</u>	<u>לוח הבקרה</u>	<u>צג</u>
בחירת אזור בישול	לחצו על כפתור ה- [  ]	[0]
הפעלת הבישול האוטומטי	לחצו על כפתור ה-[II]	[0] מהבהב עם [A]
בחירת עוצמת הבישול (למשל "7")	לחצו על כפתור ה-[+] עד "7"	[7] מהבהב עפ [A]

### הפסקת הבישול האוטומטי:

<u>פעולה</u>	<u>לוח הבקרה</u>	<u>צג</u>
בחירת אזור בישול	לחצו על כפתור ה- [  ]	[0]
הפסקת בישול אוטומטי	לחצו על כפתור ה-[II]	[9...0]

עוצמה שנבחרה	זמן הבישול האוטומטי (שניות:דקות)
1	00:48
2	02:24
3	03:36
4	05:24
5	06:48
6	02:00
7	02:48
8	03:36
9	-:-

## גשר

פונקציה זו מאפשרת שימוש ב-2 אזורי בישול בו-זמנית עם אותן הגדרות כאילו היו אזור בישול יחיד. לא ניתן להשתמש יחד עם פונקציית הבוסטר.

<u>פעולה</u>	<u>לוח הבקרה</u>	<u>צג</u>
הדלקה	לחצו על- [  ]	[0] או [H]
הפעלת הגשר	לחצו על [  ] בין 2 אזורי הבישול	[0] מופיע על האזור הקדמי.
הגברת עוצמת הגשר	לחצו על [+]	[  ] על האחורי
הנמכת עוצמת הגשר	לחצו על [-]	[0] עד [9]
הפסקת הגשר	לחצו על [  ] בין 2 אזורי הבישול	[9] עד [1] [0] או [H] על 2 האזורים

## פונקציית ההשהייה

פונקציה זו מאפשרת הפסקה של כלל פעילות הכיריים והפעלה מחדש עם אותן הגדרות.

### הפעלה/כיבוי של פונקציית ההשהייה:

<u>פעולה</u>	<u>לוח הבקרה</u>	<u>צג</u>
הפעלת השהייה	לחצו על-[II]	[II] מוצג על צגי
הפסקת השהייה	לחצו על-[II]	אזורי הבישול [9...0] או [P]
	לאחר מכן על-[M]	או [H]

## פונקציית הזיכרון

לאחר כיבוי הכיריים (Ⓜ), ניתן לשחזר את ההגדרות האחרונות.

- שלבי בישול של כל אזורי הבישול(עוצמה)
- דקות ושניות של טיימרים מתוכנתים של אזורי הבישול
- פונקציית פלטת חימום

תהליך פעולת הזיכרון הוא כדלקמן:

- לחצו על ה-[Ⓜ]
- לחצו על ה-[II] תוך 6 שניות

ההגדרות האחרונות מופעלות.

## פלטת החימום

פונקציה זו מאפשרת להגיע ולשמר אוטומטית טמפרטורה של 70 מעלות צלזיוס. זה ימנע גלישת נוזלים ושריפה מהירה של האוכל בתחתית הכלי.

### הפעלה/כיבוי של פונקציית פלטת החימום:

<u>פעולה</u>	<u>לוח הבקרה</u>	<u>צג</u>
בחירת אזור בישול	לחצו על-[ ]	[0]
להפעלת פלטת חימום	לחצו על-[ ]	[ ]
להפסקת הפונקציה	לחצו על-[ ]	[0] או [1] או [H]

ניתן להפעיל פונקציה זו עבור כל אחד מאזורי הבישול בנפרד. כשמורידים את הכלי מאזור בישול שבו מופעלת פונקציית פלטת חימום, הפונקציה ממשיכה לפעול למשך 10 דקות עבור אותו אזור בישול. זמן פעולה מקסימלי של פונקציית פלטת חימום הינו שעתיים.





## פונקציית הגדרות אישיות

לאחר שתקבעו את עוצמת הבישול ואת הזמן של הטיימר לאזור בישול מסוים, זה אפשרי להכניס לזיכרון את ההגדרות עבור אותו איזור.

- שלבי הבישול של איזור הבישול (עוצמה)
- דקות ושניות של טיימר מתוכנת של אותו איזור בישול
- פונקציית פלטת חימום
- פונקציית הבישול האוטומטי

### לשמירת הגדרות בזיכרון עבור אזור בישול נתון:

<u>פעולה</u>	<u>לוח הבקרה</u>	<u>צג</u>
בחירת איזור בישול		[0]
הגדרת עוצמת בישול	לחצו על-[-] או [+]	[9...0] או [P]
הגדרת הטיימר		Timer [00] min
הגדרת הזמן	לחצו על [+]	[99...00]
שמירת הגדרה בזכרון	לחצו על [M]	צליל ביפ כפול מאשר שמירה

אם לא בוצעה פעולת השמירה בזכרון יחזור לוח הבקרה למצב בישול.

### להפעלת תוכנית השמורה בזיכרון:

<u>פעולה</u>	<u>לוח הבקרה</u>	<u>צג</u>
בחירת איזור בישול		[0]
הפעלת ההגדרות	לחצו על [אייקון]	[99...0] או [P]
		Timer[00...99]

אזור הבישול יפעל בהתאם לעוצמת הבישול ואורך הטיימר השמורים בזיכרון.

## מגבלת זמן ההפעלה

לכלל אזורי הבישול קיימת מגבלת זמן הפעלה רציפה. אזור הבישול נגבה אוטומטית ללא כל שינוי בהגדרות לאחר שהזמן הפעלה המקסימלי תם. זמן ההפעלה המקסימלי משתנה בהתאם לטבלה להלן:

עוצמת הפעלה	זמן הפעלה (בשעות)
1	8.7
2	6.7
3	5.3
4	4.3
5	3.5
6	2.8
7	2.3
8	1.9
9	1.5

## מה עושים כשיש תקלה

### לא ניתן להדליק את הכיריים או אזור הבישול:

- הכיריים לא מחוברים למקור מתח חשמלי.
- פיוז הגנה קופץ.
- פונקציית הנעילה מופעלת.
- כפתורי המגע מכוסים בגריז או מים.
- חפץ מונח על כפתור המגע.

### הצג בלוח הבקרה מראה [U]:

- אין כלי בישול על איזור הבישול.
- כלי הבישול לא מתאים לאינדוקציה.
- כותר תחתית כלי הבישול קטן מדי.

### המאוורר ממשיך לפעול לאחר כיבוי הכיריים:

- זו לא תקלה, המאוורר ממשיך להגן על הרכיבים החשמליים.
- פעולת המאוורר תופסק אוטומטית כאשר המכשיר התקרר דיו.

### איזור בישול אחד או כולם מפסיקים לפעול:

- מערכת הבטיחות הופעלה.
- שכחת לכבות את אזור הבישול זמן רב.
- אחד או יותר מכפתורי המגע מכוסים.
- כלי הבישול ריק ותחתיתו התחממה יתר על המידה
- לכיריים יש מנגנון אוטומטי של ירידה בעוצמה והפסקת פעולה למניעת התחממות יתר.
- יכול להיות שעוצמת הקירור לא מספיקה. מומלץ לפתוח את הקיר האחורי של ארון המטבח בגודל מתאים לחלק האחורי של הכיריים ולהציבם כך שיתאפשר מעבר אויר מתחת למשטח העבודה של הכיריים.

### הצג בלוח הבקרה מראה [L]:

- עיינו בפרק "נעילת לוח הבקרה"

### הצג בלוח הבקרה מראה [Er03] או [Er04]:

- חפץ או נוזל מכסה את כפתורי המגע. הסימן יעלם מיד לאחר שחרור או ניקוי כפתור המגע.

## הצג בלוח הבקרה מראה [E2] או [EH]:

- הכיריים התחממו יותר על המידה. יש לתת למכשיר להתקרר בתרם הפעלתו מחדש.

## הצג בלוח הבקרה מראה [E3]:

- כלי הבישול אינו מתאים. החליפו כלי בישול.

## הצג בלוח הבקרה מראה [E5]:

- תקלה ברשת החשמל. בדקו את המתח ברשת.

## הצג בלוח הבקרה מראה [E6]:

- תקלה ברשת החשמל. בדקו את המתח ברשת.

## הצג בלוח הבקרה מראה [E8]:

- פתח כניסת האויר של המאורר חסום. שחררו את החסימה.
- אם אחד מסימני התקלה שלעיל דולק קבוע, צרו קשר עם השירות הטכני.

## הוראות התקנה

### איך להתקין את האטם:

האטם המסופק עם הכיריים מונע כל נזילה מהמכשיר אל הריהוט מטבח. יש להתקינו ביסודיות, בהתאם לשרטוט שלהלן.



התקינו את האטם (2) 2 מילימטרים מהקצה החיצוני של הזכוכית, לאחר הסרת יריעת המגן (3).

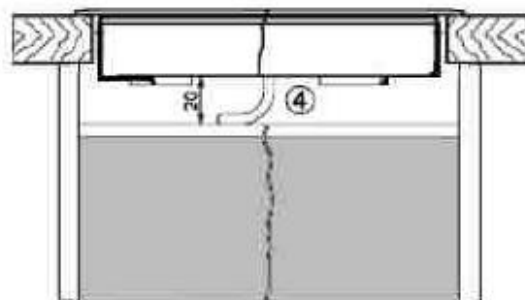
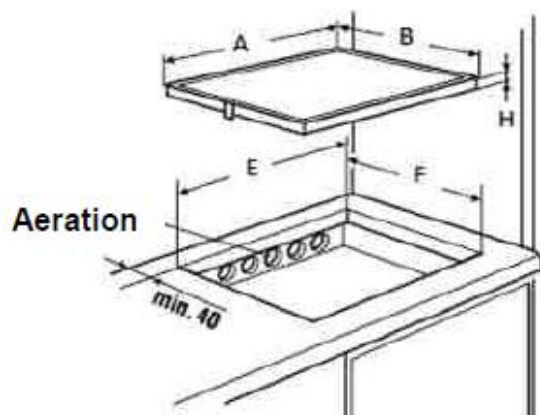

### התאמה-התקנה:

- מידות החתך הן:

	A	B	E	F	H
KI8520.0SR KI8520.0SE KI8520.0WR	798 mm	518 mm	750 mm	490 mm	54 mm
KI8520.0SF	800 mm	520 mm	750 mm	490 mm	54 mm

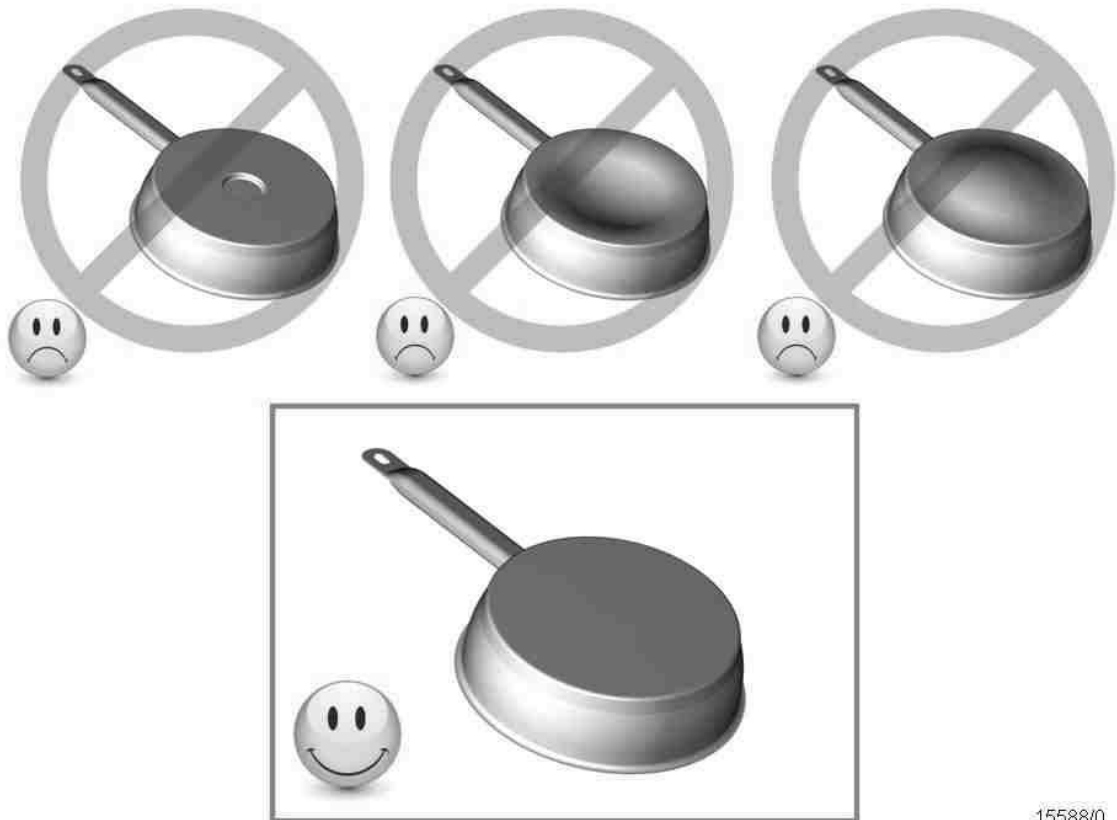

15588/0



## מה לעשות כאשר מתרחשות תקלות

התערבות בתהליכי פעולת הכיריים ותיקון המכשיר ע"י אדם שלא מוסמך לכך הן פעולות מסוכנות מאוד מכיוון שהן יכולות להביא לתוצאה של הלם חשמלי או קצר חשמלי. אל תנסו להתערב בתהליכי פעולת הכיריים או לתקן אותו, אתם תסתכנו בפגיעה עצמית ו/או בגרימת נזק למכשיר שלכם. הקפידו תמיד לבקש שאדם מומחה יבצע את העבודות הללו, לדוגמא: טכנאי שירות הלקוחות.

**שימו לב:** אם ישנה תקלה במכשיר, בדקו אם אתם יכולים לתקן את הבעיה בעצמכם ע"י קריאה של הוראות השימוש הללו.

**ביכולתכם לתקן תקלות שונות באופן עצמאי, כפי שמתואר מטה:**

**האם החיבורים של גידי החשמל מהודקים כרגיל?**

צרו קשר עם טכנאי שירות הלקוחות או חשמלאי!

**אתם לא מצליחים להפעיל את הכיריים?**

• האם המפסק בלוח החשמל קפץ?

• האם הכיריים חוברו לחשמל?

• האם כפתורי הסנסור נעולים (נעילה בטיחותית)?

• האם כפתורי הסנסור מכוסים בחלקם ע"י בד לח, נוזל או חפץ מתכתי?

• האם אתם משתמשים בכלי בישול לא מתאים לבישול באינדוקציה? ראו סעיף "כלי בישול לכיריים אינדוקציה".

## סימן הסיר ל מופיע?

שטח בישול הופעל והכיריים מחכות לסיר או מחבת מתאימים שיונחו על שטח הבישול (זיהוי סיר). רק כאשר סיר ממוקם על שטח בישול תהיה אספקת עוצמה.

**סימן הסיר ל עדיין מופיע, למרות שסיר או מחבת הונח על הכיריים?**  
כלי הבישול אינו מתאים לבישול אינדוקציה או שהסיר/המחבת קטנים מדי.

**האם כלי הבישול בו אתם משתמשים עושה רעשים?**  
זה נגרם בגלל סיבות טכניות. הכיריים אינדוקציה והסיר לא נמצאים בסיכון עקב כך.

**מאוורר הקירור עדיין פועל לאחר שכובה?**  
זה נורמלי מאחר שהמערכת החשמלית ממשיכה לקרר את עצמה.

**האם הכיריים מרעישות (מקליקות או משמיעות קולות)?**  
זה קורה מסיבות טכניות, רעשים אלו הינם בלתי נמנעים.

**האם לכיריים יש חורים או סדקים?**  
יש סיכון של להלם חשמלי אם הזכוכית של הכיריים מפתחת שברים, סדקים או כל נזק אחר הקשור לזכוכית הכיריים. **כבו מיידית את הכיריים, נתקו את המכשיר מהחשמל וצרו קשר עם שירות הלקוחות.**

## הזכוכית הקרמית

**חשוב!** לעולם אל תשתמשו בתכשירי ניקוי אגרסיביים כמו, ממיסי שומנים, מנקי סירים, , מסירי כתמים וחלודה וכדומה, העלולים לגרום לשריטות וחספוסים. או סקוטש מחוספס וגורמי שפשוף למיניהם.

### ניקוי אחרי שימוש

1. תמיד נקו את כיריים בשלמותן כאשר הן מתלכלכות. מומלץ לעשות זאת לאחר כל שימוש בכיריים. השתמשו בבד לח אבקת ניקוי מומלצת ע"י היצרן ( ראו בסוף החוברת ). אחר כך יבשו את הכיריים עם בד יבש ונקי כדי להבטיח ששום תכשיר ניקוי לא נשאר על משטח הכיריים.

### ניקוי שבועי

2. נקו את הכיריים בשלמותן ביסודיות פעם בשבוע עם אבקת ניקוי לזכוכית קרמית המומלצת ע"י היצרן ( ראו בהמשך ). לאחר מכן מירחו נוזל סיליקון המומלץ על ידי היצרן. כאשר זה יעשה, גורמי הניקוי יעטפו את הכיריים בשכבה דקה מגינה שחסינה למים ולכלוך. כל הלכלוך נשאר על השכבה ויכול להיות מוסר בקלות. אחר כך שפשו בצורה יבשה את הכיריים עם בד רך נקי. ודאו ששום גורם ניקוי לא נשאר על משטח הכיריים מאחר שזה יגיב באגרסיביות ברגע שהכיריים יחוממו וישנה את גוון המשטח.

## לכלוך ספציפי

**קודם כל ספגו אוכל שגלש** עם בד רטוב ואחר כך הסירו את הלכלוך שנשאר עם סכין הגירוד המיוחד לכיריים קרמיות מזכוכית. אחר כך נקו את הכיריים שוב כמתואר מתחת לסעיף 2.

**לכלוך כבד** וכתמים יכולים להיות מוסרים כאשר הכיריים עדיין חמים מעט. השתמשו בחומר ניקוי המומלץ על ידי היצרן לנקות את הכיריים. המשיכו לפי העקרונות הכללים תחת פריט 2.

**סוכר שרוף** ופלסטיק מומס **חייבים** להיות מוסרים מיידית, כאשר הם עדיין חמים, עם מגרד זכוכית. אחר כך נקו את הכיריים שוב כמתואר מתחת לפריט 2. ( יש סיכוי שלא ירדו כלל ).

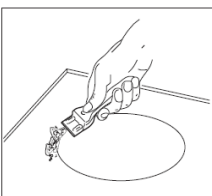

**גרגירי חול** שעלולים להיות על הכיריים כאשר אתם מקלפם תפוחי אדמה או מנקים חסה עלולים לשרוט את משטח הכיריים כאשר מזיזים סירים. ודאו ששום גרגירי חול לא נשארים על הכיריים.

**שינוי בצבע הזכוכית** הינו תהליך בלאי טבעי, ולא ישפיע על הפונקציה והיציבות של החומר הקרמי מזכוכית. שינויי הצבע הללו אינם שינויים בחומר אלא בשאריות האוכל שלא הוסרו ונשרפו על המשטח.

**נקודות מבריקות** נגרמות כתוצאה ממצב בו הבסיס של כלי הבישול משופשף על משטח הכיריים, במיוחד כאשר כלי בישול עם בסיס אלומיניום או שימוש בתכשירי ניקוי לא מתאימים. נקודות אלו קשות להסרה עם גורמי ניקוי סטנדרטיים. אתם עלולים להצטרך ולחזור על תהליך הניקוי מספר פעמים בעזרת אבקת הניקוי המומלצת ע"י היצרן. בבוא הזמן, העיטורים ייעלמו. זהירות : כתמים כהים יופיעו כתוצאה משימוש בגורמי ניקוי אגרסיביים ובסיסי סירים פגומים.

# בעיות הפעלה

תיקונים יעשו ע"י טכנאי מוסמך מטעם החברה בלבד. כאשר ישנה תקלה יש לבדוק אם הכירה הופעלה על פי הוראות ההפעלה. יש להתחיל את הפעולה מתחילתה. אם התקלה עדיין קיימת, יש לקרוא לטכנאי החברה.

תקלה	גורם	פעולה
נורת תצוגה לא דולקת	נורה שרופה	התקשר לתחנת השירות הקרובה
אין אפשרות לכבות את שטח הבישול	תקלה ברכיב אלקטרוני	נתק את הכירה ממערכת החשמל וקרא לטכנאי שירות
שטח הבישול אינו מתחמם	נתיך שרוף או סגור	בדוק את הנתיך בלוח החשמל
	תוכנת הגנה מפני ילדים מופעלת	בטל את מצב הנעילה
	גוף חימום פגום	התקשר לתחנת השירות הקרובה
	מעביר לשטח הבישול הכפול פגום	אל תפעיל את שטח הבישול – התקשר לתחנת השירות הקרובה
כל הסנסורים לא מגיבים		נתק את הכירה מהחשמל (דרך הנתיך) והמתן מספר דקות עד לחיבור מחדש.

## הערות חשובות

לזכוכית הקרמית נגרם בלאי טבעי במשך הזמן. בלאי זה כולל שריטות וכתמים. בשום מקרה לא תוחלף הזכוכית הקרמית עקב בלאי טבעי.

אחריות לכירה אינה כוללת בשום אופן שבר שנגרם לזכוכית הקרמית, למסגרת הכיריים, ונזק כתוצאה משפשוף או שימוש בחומרים חריפים.

## תכונות נוספות

כאשר לוחצים על שני סנסורים או יותר בעת ובעונה אחת לדוגמה, כאשר כלי בישול מונח בטעות על סנסור ההפעלה, לא יפעל אף שטח בישול. במקום זאת, ישמע צליל לאחר 10 שניות, ובתום 10 שניות נוספות הכירה תכבה אוטומטית. יוצאים מן הכלל:

- כאשר מבטלים את סנסור הנעילה.
- כאשר מכבים את שטח הבישול.

אם ממשיכים ללחוץ על סנסור הפלוס אחרי שמגיעים לדרגת הבישול הגבוהה ביותר, שומעים צליל אחרי 10 שניות, ובתום 20 שניות הכירה תכבה אוטומטית.

לאחר הפסקת חשמל הכירה לא תחזור אוטומטית למצב פעיל. כאשר הכירה תחובר שוב לחשמל (וגם בחיבור ראשוני) כל הנורות יבהבו, יש ללחוץ על כפתור הכיבוי ולהדליק מחדש.

לאחר הפסקת חשמל הנעילה האלקטרונית להגנה מפני ילדים תתבטל.

במקרה של חימום יתר של המערכת האלקטרונית, לדוגמה, כאשר מניחים בטעות סיר חם על הסנסורים, או כאשר מבשלים רצוף לאורך זמן, הכירה תכבה אוטומטית ו-4 נורות יבהבו בו זמנית.

כדי לשמר את יופי הכיריים הקרמיות לאורך שנים רצוי להשתמש בחומרי ניקוי מיוחדים (תוצרת גרמניה) לזכוכית הקרמית. חומרי ניקוי אלו מומלצים ע"י קונצרן קופרבוש הגרמני.

## שמירה וניקוי הכירה



אין לרפסל את החסגרת של הכיריים, ואין להגביע על החסגרת וואר ניקוי או חסור שלחיים!  
נקה את הזכוכית הקרמית לאחר כל שימוש.

לעולם אל תשתמש בכלים חדים או מחוספסים לניקוי הזכוכית. נקה עם מטלית לחה ומעט אבקת ניקוי. יש לייבש את הזכוכית לאחר הניקוי.

הרחק את מה שנשפך על הזכוכית הקרמית עם המגרדת המתאימה בלבד.

הרחק מיד סוכר ופלסטיק נמס מהזכוכית הקרמית, כל עוד ששטח הבישול עדיין חם. נקודות לכלוך קשות ניתן להרחיק ע"י שימוש בחומר ניקוי מומלץ ע"י היצרן, ואחר כך יש לנקות במטלית לחה, ולייבש היטב.

אסור! לנקות עם סקוויטש ברייט. (זה גורם לשריטות).

לכלוך וכתמים עקשניים – (כתמי לימון קשים, גלישת סוכר מבושל) – גורמים לבלאי ואינם ניתנים לניקוי.

כאשר מקלפים תפוז, או מכינים עלי חסה, קורה שגרירי חול נשארים על משטח הכיריים. גריריים אלו יכולים לגרום לשריטות כאשר מניחים עליהם כלי בישול. דאגו, לכן, שלא ישאר חול על המשטח.

ניקוי נכון לאחר כל שימוש שומר על הזכוכית הקרמית לאורך שנים.

את המסגרת יש לנגב עם מטלית לחה ורכה, ומעט נוזל לניקוי כלים.

רצוי להשתמש באבקת ניקוי מיוחדת לזכוכית הקרמית, ובחומר הברקה מקורי אשר ישמור על מראה חדש לאורך זמן. (ראה עמוד אחרון בחוברת זו.)



נוזל סיליקון לשמירה על מרקם הזכוכית



אבקה לניקוי הזכוכית



# נירוסטון NIROSTON

לקולטי אדים, לתנורים, לכריים, לדלתות הרמה  
for STAINLESS STEEL

## ספריי מבריק ומגן על נירוסטה

מכיל חומרי הגנה מפני קורוזיה  
משאיר שכבת מגן על הנירוסטה



נימן אהליז במנויות  
המשווקות מוצרי

**Küppersbusch**

קופרבוש

**smalic**

**Kelvinator**

או במנויות אהליז

ניתן להזמין טלפונית אצל היבואן, המשלוח חינם.

**03-9381695**

או באינטרנט

[www.kupper-sale.co.il](http://www.kupper-sale.co.il)

מיוצג ב-

✓ קולטי אדים

✓ חיפויי קיר

✓ תנורים

✓ כריים

✓ דלתות הרמה למיקרו גל

✓ מקררים

✓ מזיחי כלים אינטגרליים (פנל נירוסטה)

✓ משטחי עבודה מנירוסטה

✓ מיקרוגל עם חזית נירוסטה

קופר יבוא 1992 בע"מ



**Kelvinator**

kupper

**FABER**

**smalic**

**Küppersbusch**

משווקי