

הוראות הפעלה ושימוש
לקולטי אדים

KD 9550.1 GE

IKD 9550.1 GE

KD 12550.1 GE

זהירות

יש להשתמש בכפפות עבודה מבד בעת הוצאת הקולט מאריזתו ובזמן ההרכבה. יש להיזהר מחלקים חדים.

אזהרה

אסור בתכלית האיסור לנקות את הנירוסטה עם מסיר שומנים או כל חומר חריף אחר. שימוש כזה מנטרל את ההגנה שיש על הנירוסטה ויכול לגרום לנקודות חומות של קורוזיה על הנירוסטה.

Kupper

 **FABER**

 **smatic**

Küppersbusch

משוקי

רח' המלאכה 4 אזור התעשייה החדש ראש העין 48091 טל. 03-9381695 פקס. 03-9381696
4 HAMELACHA ST. NEW INDUSTRIAL AREA ROSH-HAAYIN CODE 48091, TEL. 03-9381695, FAX. 03-9381696

הכנות

במידה ופותחים פתח בקיר יש לחשב את מרכז הפתח באופן זה: ממשטח העבודה 70 ס"מ כלפי מעלה עד תחתית הקולט. לזה יש להוסיף את המרחק בין תחתית הקולט עד ליציאת האויר של הקולט. לזה יש להוסיף עוד 30 ס"מ (עבור הקשת של צינור היציאה) ניתן להיעזר בשרטוט עמוד 3.

את החשמל יש למקם מעל לפתח או מתחתיו. הפתח בקיר צריך להיות בקוטר של 150 מ"מ – 6" (צול). קוטר קטן יותר יכול לגרום נזק לקולט, ומפחית את עוצמת היניקה. פתח בקוטר של 120 מ"מ – 4" (צול) מבטל את האחריות לקולט. צנרת פלסטיק ניתן להזמין בנפרד ראה אביזרי הרכבה בסוף העמוד.

בטיחות

- **זהירות – יש להשתמש בכפפות עבודה מבד בעת הוצאת הקולט מאריזתו ובזמן ההרכבה. יש להזהר מחלקים חדים.**
- יש לחבר את הקולט לשקע הכולל ארקה תיקנית. (במידה והקולט מגיע עם תקע 3 פינים)
- יש לוודא שהתקע הינו תקע תיקני, אחרת, חובה להחליפו (ע"י חשמלאי מוסמך בלבד).
- אין להרכיב את הקולט כך שהחלק התחתון שלו יהיה במרחק קטן מ-65 ס"מ מהכירה ולא גדול יותר מ-70 ס"מ.
- אין לאפשר ללהבת אש לדלוק מתחת לקולט ללא כלי בישול.
- יש להיזהר ששמן רותח לא יידלק.
- את הנירוסטה יש לשמר ולהבריך עם נירוסטון.
- לכלוך יש לנקות עם קרם פנטסטיק צהוב (CIF) בעזרת מטלית רכה.
- אין להחליף את הפילטרים כאשר הקולט מחובר לחשמל.

החדר יהיה מאוורר היטב בשעה שקולט האדים נמצא בשימוש יחד עם מכשירי בעירה המופעלים בגז או בדלקים אחרים. אין להחזיר את האויר הנפלט לתוך אותה ארובה המשמשת עשן אדים (FUMES) במכשירים המופעלים בגז או בדלקים אחרים.

אם פתיל הזינה ניזוק, כדי להימנע מסכנה, החלפתו תיעשה אך ורק ע"י טכנאי מוסמך מטעם היבואן.

כללי

- תפקידו של קולט האדים הינו לעצור שומנים ולנטרל את רוב ריחות הבישול.
- א. עצירת השומנים מתבצעת על ידי פילטרים המתכת שנמצאים בתחתית הקולט. פילטרים אלו הינם רב פעמיים וניתן לרחוץ אותם.
 - ב. את ניטרול רוב ריחות הבישול ניתן לבצע בשני אופנים:
 1. לפתוח חור בקיר ולאפשר לקולט להוציא את האוויר מחוץ לדירה (מתאים כאשר הקולט מורכב על קיר שצידו השני מחוץ לדירה, או בקרבתו קיר חיצוני כזה).
 2. להרכיב פילטר פחם פעיל לניטרול הריחות ולמיחזור האוויר למטבח. (פילטר זה יש לרכוש בנפרד) פילטר זה יש להחליף כל שישה חודשים של שימוש משפחתי רגיל.

הקולט מגיע מהמפעל ללא פילטר פחם וללא צנרת פלסטיק לחיבור הקולט ליציאה חיצונית. מאחר ואין אפשרות לדעת כיצד יורכב הקולט, ואיזה מרחק הוא ימצא מהחור בקיר. אביזרים אלו יש להזמין בנפרד. ניתן להזמין קטלוג מפורט של הצנרת בטל': 03-9381695.

קיט 1000 ליציאה חיצונית



צינור משולב קשיח/גמיש
נפתח עד אורך 150 ס"מ



מומלץ להוציא את האוויר החוצה רק כאשר הקולט מותקן על קיר חיצוני מאחר וככל שהצנרת ארוכה יותר וככל שיש יותר סיבובים, תפוקת הקולט יורדת בהתאם. ירידה מקוטר צינור של 150 מ"מ מורידה את תפוקת הקולט בהתאם ואינה מומלצת.

לא לו המשתמשים בפילטר פחם ניתנת הנחה על רכישת פילטרים ומשלוח הפילטרים לבית הלקוח (המשלוח חינם). את הפילטרים ניתן לרכוש באתר : www.kupper-sale.co.il

במהלך ניקוי ותחזוקת המכשיר, וודאו שמילאתם אחר הוראות הבטיחות במלואם.

ניקוי גוף קולט האדים

* אם קולט האדים שלכם בנוי מנירוסטה, השתמשו במגן נירוסטה על מנת לשמור על יופייה של הנירוסטה.

* אין להשתמש בכרית ניקוי קשיחה, שורטת או מאכלת.

* ייבשו את קולט האדים עם בד שאינו משאיר סיבים.

* אין להשתמש בחומרי ניקוי חריפים הפוגמים בציפוי של הנירוסטה (כמו מסיר שומנים).

* כדי להסיר את הפילטרים, לחצו קלות על המנעולים ולאחר מכן הסירו אותם.

ניקוי הפילטרים המתכתיים

* כדי להסיר את הפילטרים, לחצו קלות על המנעולים ולאחר מכן הסירו אותם.

* ניתן לנקות את הפילטרים המתכתיים על ידי השרייתם במים חמים עם חומר ניקוי נטרלי עד שהשומן הוסר, ואחר כך לשטוף באמצעות מים. ניתן לשים אותם במדיח כלים- במקרה זה, רצוי להניח אותם באופן אנכי כדי למנוע משאריות אוכל להתפס על הפילטר.

* ניקוי במדיח כלים עלול להזיק למשטח המתכתי (עלול להשחיר אותו), אך זה לא ישפיע על פעולתו והיכולת לעצור שומנים.

* ברגע שהפילטרים נקיים, השאירו אותם להתייבש ואחר כך החזירו אותם למכשיר קולט האדים.

החלפת המנורות

כדי להחליף את המנורות, אנא התקשרו לתחנת השרות.

החלפה/שימוש בפילטרי פחם (אופציונלי)

כשאינן אפשרות ליציאת אוויר חיצוני מקולט האדים, ניתן להגדיר את קולט האדים שינקה את האוויר על ידי מיחזור האוויר, באמצעות פילטרי פחם.

פילטרי הפחם הפעיל הם בעלי תוחלת חיים של 3-6 חודשים, תלוי בתנאי השימוש הפרטיים של כל אחד. אין לשטוף אותם או להשתמש בהם מחדש, עליכם להחליף אותם ברגע שתוחלת החיים שלהם הסתיימה.

מפעל הייצור שומר על הזכות לעשות שינויים ותיקונים למכשיר כפי שנראה לו הכרחי, מבלי לשנות את המאפיינים הבסיסיים.

הוראות הפעלה

ניתן להפעיל או לכבות את קולט האדים על ידי שימוש בפונקציות אותן ניתן לראות על התרשים להלן.

הפעילו את הקולט כמה דקות לפני תחילת הבישול על מנת לוודא זרימת אויר יציבה טרם הופעת אדי הבישול.

המשיכו להפעיל את הקולט כמה דקות אחרי סיום הבישול(כ-3-5 דקות), על מנת להוציא את כל השומנים מצינור הפליטה. זה מונע חזרה של שומנים, עשן וריחות בישול.

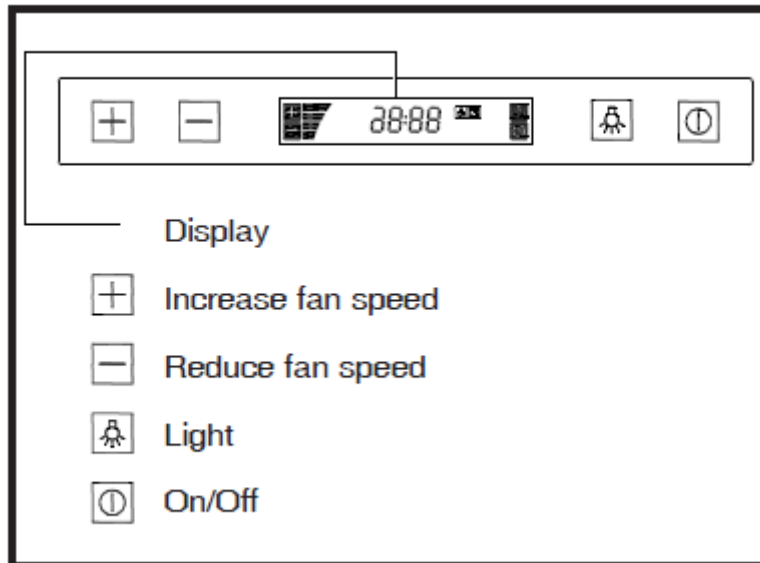

תכנות זמן הפעלה

- 1) הפעילו את קולט האדים ובחרו את עוצמת היניקה הנדרשת.
 - 2) לחצו על כפתורי ה-"+" וה-"-" בבת אחת למשך שנייה אחת. השעון יעלם והמספרים שעל הצג יתחילו לרצד.
 - 3) בחרו את זמן ההפעלה הנדרש בין 1 ל-29 דקות על ידי השימוש בכפתורי ה-"+" וה-"-".
 - 4) הצג יראה לסירוגין את השעה ואת זמן ההפעלה שנותר.
- עוצמת ההפעלה המקסימלית "H", ניתנת לבחירה ידנית בלבד, ותרד אוטומטית לעוצמת ההפעלה השנייה הגבוהה ביותר לאחר כ-10 דקות הפעלת קולט האדים.

כוונן השעון

- 1) לחצו על כפתור הפעלה/כיבוי למשך 3 שניות.
- 2) כוונן את ספרת השעות על ידי לחיצה על כפתורי ה-"+" ו-"-".
- 3) לחצו שוב על כפתור ההפעלה/כיבוי.
- 4) כוונן את ספרת הדקות על ידי לחיצה על כפתורי ה-"+" ו-"-".
- 5) לאחר 3 שניות הזמן שהוגדר יישמר אוטומטית.









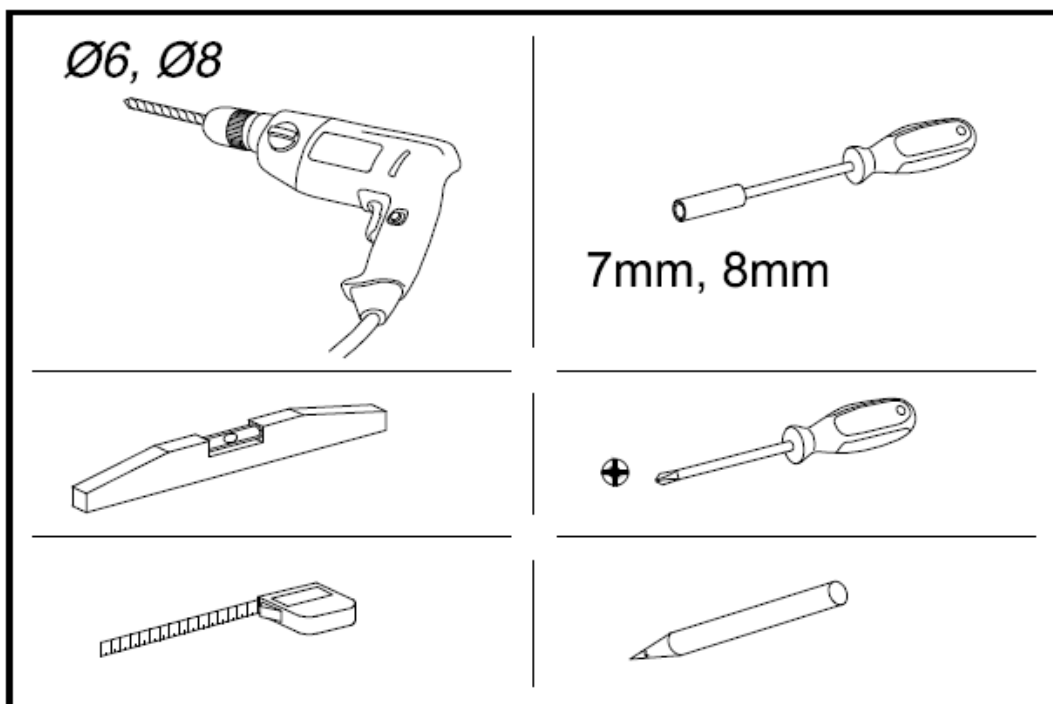
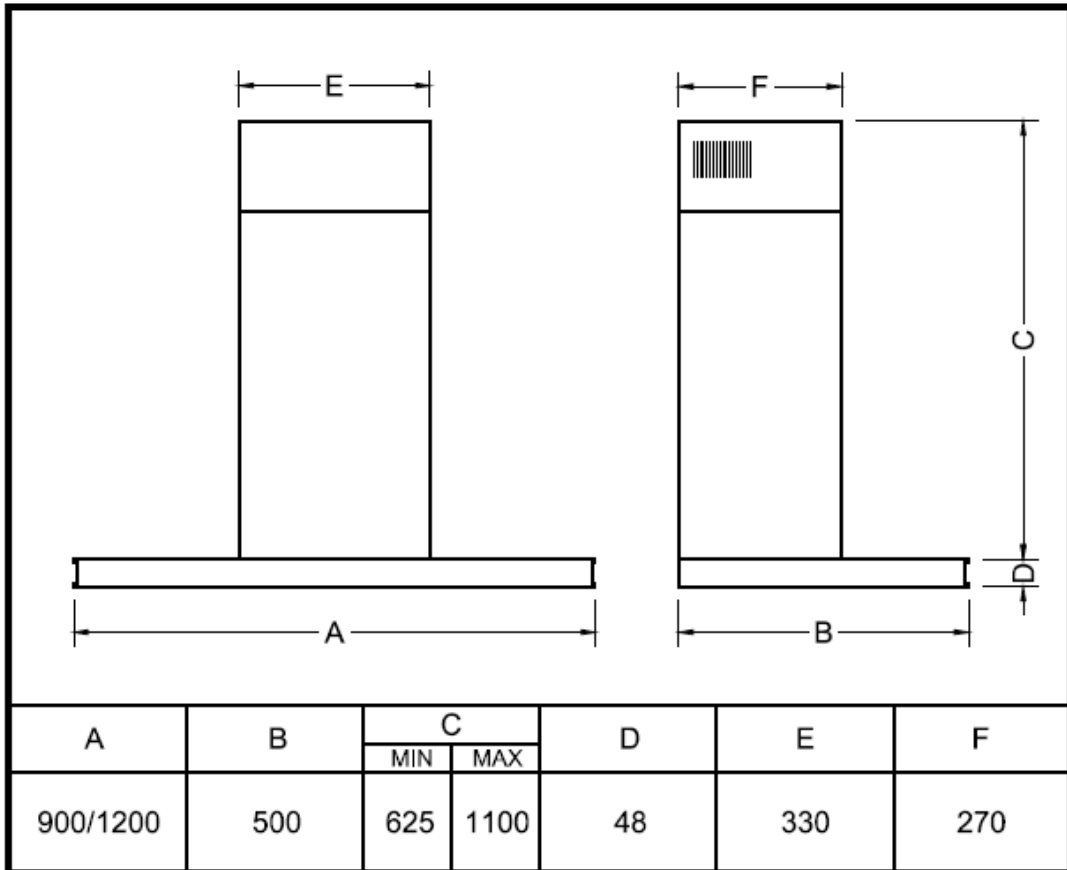





פתרון בעיות

בצעו את הבדיקות הבאות תרם התקשרות למרכז השירות הטכני

בעיה	סיבה אפשרית	פתרון
קולט האדים לא פועל.	כבל החשמל לא מחובר לרשת. נפילת מתח ברשת החשמל הביתית.	חברו את כבל החשמל לרשת. החזירו את המתח לרשת החשמל הביתית.
קולט האדים לא יונק אדים ברמה מספקת או רוטט תוך כדי פעולה.	הפילטרים רוויים בשומן. קיימת חסימה בצינור פליטת האויר.	להחליף את מסנני הפחם האקטיביים ו/או לנקות את הפילטרים המתכתיים. לפתוח את החסימה בצינור פליטת האויר.

KD 9550.1GE KD 12550.1GE



(A)		Ø6x30	4x	✓	(I)		1x	✓
(B)		Ø4x30	4x	✓	(J)		2x	✓
(C)			2x	✓	(K)	 Ø3,9x19	2x	✓
(D)		Ø8x40	8x	✓	(L)	 Ø150-125	1x	✗
(E)			2x	✓	(M)		1x	✗
(F)		Ø5x40	8x	✓	(N)		1x	✓
(G)		Ø6,4x18	4x	✓	(O)		1x	✓
(H)		Ø150-125	1x	✓				

